

V-Strom 650XT ***V-Strom 650***

[DL650XA/A]

**INSTRUKCJA OBSŁUGI
MOTOCYKLA**



Way of Life!

Niniejsza instrukcja obsługi powinna być traktowana jako część motocykla i towarzyszyć mu zarówno podczas odsprzedaży, jak również wypożyczenia. Zawarte w instrukcji wskazówki dotyczące bezpieczeństwa, informacje o prawidłowym użytkowaniu motocykla oraz porady dotyczące eksploatacji powinny być przedmiotem wnikliwej lektury przed rozpoczęciem jazdy zakupionym motocyklem.

WAŻNA INFORMACJA

INFORMACJE O DOCIERANIU MOTOCYKLA

Pierwsze 1600 km jest najważniejsze w życiu twojego motocykla. Prawidłowe docieranie w tym okresie pomoże zapewnić maksymalną żywotność i osiągi twojego nowego motocykla. Części Suzuki produkowane są przy wykorzystaniu materiałów najwyższej jakości i z zachowaniem dokładnych tolerancji. Prawidłowe dotarcie zapewnia zatem optymalne wzajemne dopasowanie się współpracujących elementów, a co za tym idzie powoduje wydłużenie żywotności i bezawaryjności jednostki.

Niezawodność i osiągi motocykla zależą od właściwej dbałości i umiarkowania w okresie docierania motocykla. Szczególnie ważne jest, aby silnik, podczas pracy w tym okresie, nie był przegrzewany.

Szczegółowe informacje na ten temat zawarte są w rozdziale „DOCIERANIE”.

▲ OSTRZEŻENIE/▲ PRZESTROGA/ UWAGA/WSKAZÓWKA

Prosimy przeczytać ten podręcznik i stosować się do zawartych w nim zaleceń. Aby podkreślić ważne informacje, symbol ▲ i zwroty: **OSTRZEŻENIE, PRZESTROGA, UWAGA, WSKAZÓWKA** mają specjalne zastosowanie. Zwróć szczególną uwagę na informacje oznaczone tymi zwrótami.

▲ OSTRZEŻENIE

Wskazuje potencjalne zagrożenie, które doprowadzić może do śmierci lub poważnych obrażeń.

▲ PRZESTROGA

Wskazuje potencjalne zagrożenie, które doprowadzić może do mniejszych lub umiarkowanych obrażeń.

UWAGA

Wskazuje potencjalne zagrożenie, które doprowadzić może do uszkodzenia pojazdu lub wyposażenia.

WSKAZÓWKA: Wskazuje informacje ułatwiające obsługę lub zrozumienie instrukcji.

PRZEDMOWA

Motocyklizm jest jednym z najaktywniejszych sportów. Abyś mógł bezpiecznie korzystać z motocykla należy przed pierwszą jazdą zapoznać się dokładnie z tekstem niniejszej instrukcji.

Motocykl wymaga dbałości i odpowiedniej opieki serwisowej. Zasady prawidłowej eksploatacji i serwisowania opisane są w instrukcji. Postępując zgodnie z nimi zapewnisz sobie komfort jazdy, a motocyklowi długi okres bezawaryjnej eksploatacji. Autoryzowane serwisy Suzuki dysponują wyszkolonymi i doświadczonymi mechanikami, którzy przy użyciu odpowiednich narzędzi zagwarantują najlepszy serwis.

Wszystkie informacje, szkice, zdjęcia i dane, zamieszczone w tej książeczce, opierają się na informacjach dotyczących produktu, które były aktualne w momencie jej druku. Ulepszenia i inne zmiany mogą jednakże szybko doprowadzić do tego, że zawartość tego podręcznika nie będzie dokładnie odpowiadała produktowi. Suzuki zastrzega sobie w każdej chwili prawo do zmian.

Proszę zauważyć, że podręcznik ten opisuje wszystkie wersje wyposażeniowe rozprowadzane we wszystkich regionach sprzedaży. Model, który nabyłeś może być seryjnie inaczej przygotowany i odbiegać od opisanego w niniejszym podręczniku.



SPIS TREŚCI

INFORMACJE DLA UŻYTKOWNIKA

1

ROZMIESZCZENIE WSKAŹNIKÓW, ELEMENTÓW
STEROWANIA I WYPOSAŻENIA

2

ZALECANE RODZAJE PALIWA, OLEJU I PŁYNU CHŁODZĄCEGO

3

DOCIERANIE I KONTROLA PRZED JAZDĄ

4

REGUŁY BEZPIECZNEJ JAZDY

5

PRZEGLĄDY OKRESOWE

6

USTERKI I ICH USUWANIE

7

PRZECHOWYWANIE I CZYSZCZENIE MOTOCYKLA

8

SPECYFIKACJA

INDEKS ALFABETYCZNY

DO UŻYTKU WEWNĘTRZNEGO

INFORMACJE DLA UŻYTKOWNIKA

1

AKCESORIA, KORZYSTANIE I ZAŁADUNEK MOTOCYKLA	1-2
REGUŁY BEZPIECZNEJ JAZDY	1-4
NAKLEJKI OSTRZEGAWCZE	1-5
POŁOŻENIE NUMERU SERYJNEGO	1-6

INFORMACJE DLA UŻYTKOWNIKA

AKCESORIA, KORZYSTANIE I ZAŁADUNEK MOTOCYKLA

KORZYSTANIE Z AKCESORIÓW

Montaż nieodpowiednich akcesoriów prowadzić może do pogorszenia bezpieczeństwa użytkownika motocykla. Niemożliwe jest, by Suzuki przetestowało wszystkie dostępne na rynku akcesoria, bądź ich kombinacje. Jednakże Twój autoryzowany przedstawiciel Suzuki dopomoże w wyborze odpowiednich akcesoriów i właściwie je zamontuje. Zachowaj szczególną ostrożność przy wyborze i montowaniu akcesoriów w motocyklu. Spytaj o poradę Suzuki jeśli nie jesteś pewien wyboru dodatkowego wyposażenia.

OSTRZEŻENIE

Nieprawidłowy montaż akcesoriów lub modyfikacje motocykla mogą zmienić jego prowadzenie się, co może doprowadzić do wypadku.

Nigdy nie należy stosować niewłaściwych akcesoriów. Upewnij się, że zastosowane akcesoria są prawidłowo zamontowane. Zaleca się używanie wyłącznie oryginalnych akcesoriów Suzuki lub ich odpowiedników zaprojektowanych do odpowiedniego typu motocykla. Zamontuj i używaj akcesoriów zgodnie z ich przeznaczeniem. W przypadku wątpliwości, co do wyboru akcesoriów należy skontaktować się z autoryzowanym dealerem Suzuki.

WSKAZÓWKI DO MONTAŻU AKCESORIÓW

- Montuj akcesoria wpływające na aerodynamikę, takie jak osłony, szyby, oparcia, sakwy i bagażniki tak nisko jak to tylko możliwe. Konstrukcja powinna być zwarta i zamontowana możliwie blisko środka ciężkości motocykla. Upewnij się, że uchwyty i stelaże są sztywno umocowane.
- Upewnij się, czy przy pokonywaniu zakrętów będzie istniał bezpieczny odstęp między bagażem, a ziemią. Sprawdź, czy zamontowane wyposażenie nie zakłóca pracy zawieszek, układu kierowniczego lub innych urządzeń motocykla.
- Akcesoria montowane na kierownicy lub widelcu koła przedniego również oznaczają dodatkową masę, która powoduje problemy ze stabilnością. Dodatkowy ciężar powodować będzie pogorszone prowadzenie się motocykla. Może doprowadzić on również do oscylacji przedniego koła i do problemów z opanowaniem motocykla. Ogranicz do minimum akcesoria montowane do kierownicy i na przednim zawieszaniu.
- Niektóre akcesoria wypierają prowadzącego z jego normalnej pozycji siedzącej i tym samym ograniczają swobodę ruchów.
- Akcesoria elektryczne oznaczają dodatkowe obciążenie dla systemu elektrycznego motocykla, a w szczególności dla wiązki elektrycznej. Należy sobie zdać sprawę z następstw i niebezpieczeństw nieoczekiwanej przerwy w dostawie prądu z powodu przeciążenia.
- Nie ciągnij tym motocyklem przyczepy i nie łącz go z wózkiem bocznym. Pojazd ten nie jest przystosowany do w/w kombinacji.

⚠ OSTRZEŻENIE

Przeładowanie lub nieprawidłowe załadowanie motocykla prowadzi mogą do utraty panowania nad pojazdem i wypadku.

Przestrzegaj ograniczeń ładowności i poniższych wskazówek dotyczących rozmieszczenia bagażu.

Nigdy nie należy przekraczać dopuszczalnej masy całkowitej pojazdu. Jest to całkowita masa: motocykla, kierowcy, pasażera, bagażu i akcesoriów. Przy doborze akcesoriów pamiętaj o ciężarze zarówno własnym jak i montowanych akcesoriów. Dodatkowy ciężar akcesoriów może doprowadzić do pogorszenia bezpieczeństwa i wpłynąć niekorzystnie na kierowność motocykla.

Dopuszczalna masa całkowita: 415 kg
Przy ciśnieniu w zimnych oponach:
Przód: 250 kPa (2,50 kg/cm², 36 psi)
Tył: 290 kPa (2,90 kg/cm², 42 psi)

PRZEWOŻENIE BAGAŻU

Motocykl ten jest pierwotnie przystosowany do przewożenia niewielkiego bagażu przy jeździe bez pasażera. Przestrzegaj poniższych zaleceń dotyczących załadunku motocykla:

- Rozmieść bagaż równomiernie po obydwu stronach pojazdu.
- Umocuj bagaż pewnie. Bagaż należy rozmieścić możliwie nisko i blisko środka motocykla.
- Nie mocuj cięższych przedmiotów do kierownicy, przedniego zawieszenia i błotnika tylnego.
- Nie montuj bagażnika, bądź kufra wystającego poza tylną krawędź motocykla.
- Nie przewoź przedmiotów wystających poza tylną krawędź motocykla.
- Sprawdź czy opony napompowane są do ciśnienia zgodnego z aktualnym obciążeniem motocykla. Dane dot. ciśnienia opon zawarte są na str. 6-36.
- Dodatkowe obciążenie, bądź niewłaściwie rozmieszczony bagaż zmniejszają zdolność kierowania motocyklem. Przewożąc bagaż lub jeżdżąc z zamontowanymi akcesoriami nie należy przekraczać prędkości 130 km/h.
- Wyreguluj ustawienie zawieszę w zależności od obciążenia motocykla.

⚠ OSTRZEŻENIE

Umieszczanie przedmiotów za osłoną zakłócić może kierowanie pojazdem i w rezultacie doprowadzić do wypadku.

Nie przewoź żadnych przedmiotów za osłoną.

MODYFIKACJE

Poprzez wymontowanie oryginalnych części lub przeprowadzenie innych zmian w motocyklu, mogą zostać naruszone przepisy ruchu drogowego, jak również może zmniejszyć się bezpieczeństwo jazdy.

Rama tego motocykla wykonana jest ze stopu aluminium. Z tego powodu nie modyfikuj nigdy ramy wiercąc ją lub spawając. Zmniejszy to znacznie wytrzymałość ramy. Nieprzestrzeganie tego ostrzeżenia może zagrozić bezpieczeństwu użytkownika pojazdu i być przyczyną wypadku. Suzuki nie ponosi odpowiedzialności za jakikolwiek uszczerbek na zdrowiu lub uszkodzenie motocykla spowodowane przeróbkami ramy. Do motocykla montować można akcesoria, które nie powodują modyfikacji ramy, a ich montaż nie spowoduje przekroczenia dopuszczalnej masy całkowitej.

▲ OSTRZEŻENIE

Modyfikacje aluminiowej ramy, takie jak wiercenie lub spawanie zmniejszą jej wytrzymałość. To może zmniejszyć bezpieczeństwo użytkownika i prowadzić do wypadku.

Nigdy nie modyfikuj ramy.

ZASADY BEZPIECZNEJ JAZDY DLA MOTOCYKLISTÓW

Jazda motocyklem jest olbrzymią przyjemnością i ekscytującym sportem. Wymaga jednakże przestrzegania podanych poniżej reguł dotyczących bezpieczeństwa kierowcy i pasażera.

ZAWSZE JEŹDZIJ W KASKU OCHRONNYM

Bezpieczna jazda zaczyna się od założenia kasku. obrażenia głowy należą do najpoważniejszych, jakie mogą spotkać motocyklistę. **ZAWSZE** zakładaj homologowany kask. Przy otwartym kasku chroń także oczy.

UBIÓR DO JAZDY

Szeroka, modna odzież może okazać się podczas jazdy motocyklem niewygodna, a nawet niebezpieczna. Przed wyruszeniem w drogę dobierz odpowiedni strój do jazdy motocyklem.

KONTROLA PRZED JAZDĄ

Stosuj się do zaleceń z rozdziału „KONTROLA PRZED JAZDĄ” znajdującego się w niniejszej instrukcji. Nie bagatelizuj dokładnego sprawdzenia motocykla zarówno dla bezpieczeństwa własnego, jak i pasażera oraz innych użytkowników drogi.

ZAPOZNAJ SIĘ Z MOTOCYKLEM

Twoje umiejętności i wiedza techniczna są podstawą bezpiecznej jazdy. Przede wszystkim dokładnie zapoznaj się z maszyną i jej właściwościami jezdnyimi. Sugerujemy, byś zapoznał się z motocyklem na zamkniętym obszarze i poćwiczył jazdę motocyklem do momentu opanowania maszyny. Pamiętaj, że ćwiczenie czyni mistrzem.

ZNAJ SWOJE MOŻLIWOŚCI

Jeździj zawsze tak, aby nie przekroczyć granic własnych możliwości, co znacznie zmniejszy ryzyko wypadku.

JAZDA MOTOCYKLEM W DNI DESZCZOWE

Jazda przy złej pogodzie, a zwłaszcza po mokrej nawierzchni jest niebezpieczna. Pamiętaj, że na mokrej nawierzchni droga hamowania wydłuża się. Unikaj małowanych pasów, włazów kanalizacji i tłustych plam na jezdni, gdyż są one bardzo śliskie. Zachowaj szczególną ostrożność przy przejeżdżaniu przez tory i metalowe łączniki mostów. Jeśli kiedykolwiek będziesz miał wątpliwości co do warunków drogowych - zwolnij!

PAMIĘTAJ O ZASADZIE OGRANICZONEGO ZAUFANIA

Jednym z najczęstszych wypadków motocyklowych jest zderzenia z samochodem wykonującym nagły manewr zawracania lub skrętu w lewo. Pamiętaj o zasadzie ograniczonego zaufania. Stosuj strategię, iż jesteś niewidoczny dla innych użytkowników ruchu. Nawet w pogodne dni zakładaj odzież zawierającą elementy odblaskowe. Używaj również w dzień świateł mijania. W czasie jazdy staraj się unikać przebywania w martwym punkcie innych pojazdów.

NAKLEJKI OSTRZEGAWCZE

Przeczytaj i postępuj zgodnie z informacjami podanymi na naklejkach ostrzegawczych umieszczonych na motocyklu. Upewnij się, że rozumiesz treść naklejek. Nie usuwaj ich z motocykla.

POŁOŻENIE NUMERU SERYJNEGO

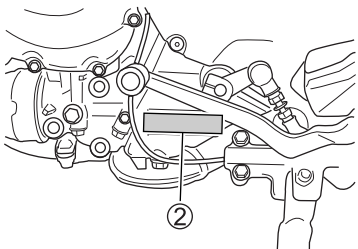
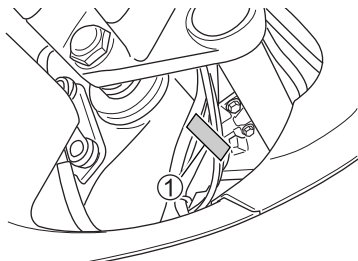

Numery seryjne ramy i silnika niezbędne są do zarejestrowania motocykla. Są one również pomocne przy zamawianiu części zamiennych i dostępie do informacji serwisowych u autoryzowanego przedstawiciela Suzuki. Numer ramy 1 jest wybitny na główce ramy. Numer silnika 2 znajduje się na obudowie skrzyni korbowej.

W celu łatwiejszego wykorzystania w/w numerów w przyszłości wpisz je w ramkę poniżej:

Numer ramy:

Numer silnika:

ROZMIESZCZENIE WSKAŹNIKÓW, ELEMENTÓW STEROWANIA I WYPOSAŻENIA

2

ROZMIESZCZENIE ELEMENTÓW STEROWANIA	2-2
KLUCZYK	2-5
WŁĄCZNIK ZAPŁONU (STACYJKA).....	2-7
ZESTAW ZEGARÓW	2-10
LEWY UCHWYT KIEROWNICY	2-26
PRAWY UCHWYT KIEROWNICY	2-30
KOREK WLEWU PALIWA	2-33
DŹWIGNIA ZMIANY BIEGÓW	2-34
PEDAŁ HAMULCA TYLNEGO	2-34
ZAMEK SIEDZISKA	2-35
NÓŻKA BOCZNA	2-35
TYLNE ZAWIESZENIE	2-36
SZYBA OSŁONY	2-38
TERMINAL PRĄDOWY	2-39
BAGAŻNIK TYLNY	2-40

ROZMIESZCZENIE WSKAŹNIKÓW, ELEMENTÓW STEROWANIA I WYPOSAŻENIA

ROZMIESZCZENIE ELEMENTÓW STEROWANIA

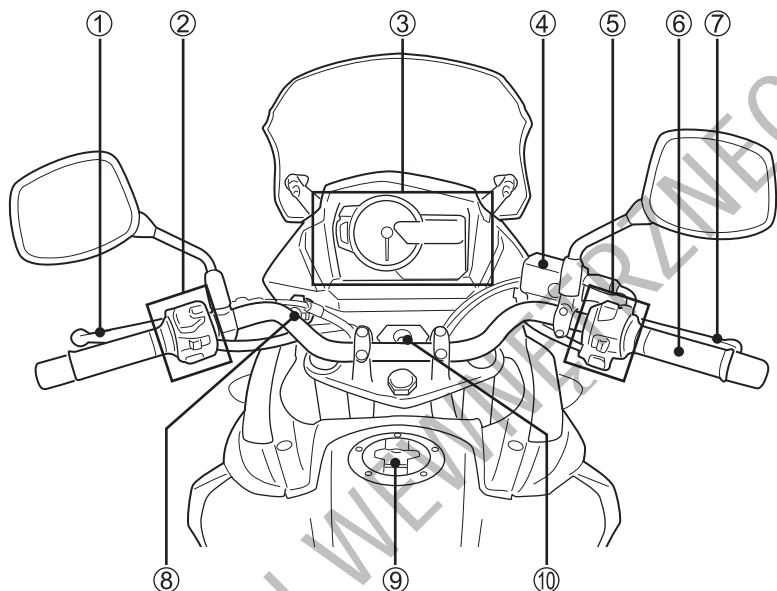

V-Strom 650

- 1 Dźwignia sprzęgła
- 2 Lewy przełącznik zespolony
- 3 Zestaw zegarów
- 4 Zbiorniczek płynu hamulcowego przedniego hamulca
- 5 Prawy przełącznik zespolony
- 6 Manetka gazu
- 7 Dźwignia hamulca przedniego
- 8 Terminal prądowy
- 9 Korek wlewu paliwa
- Stacyjka

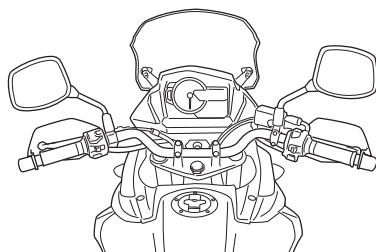

V-Strom 650XT

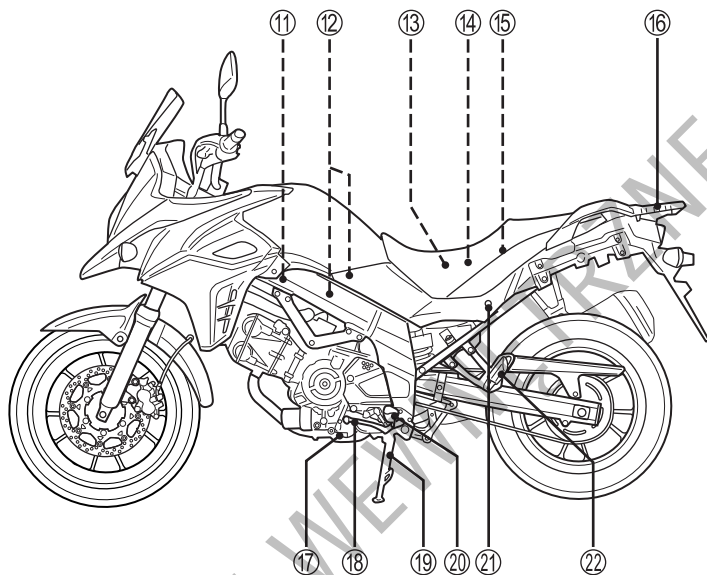

V-Strom 650

- A Wkład filtra powietrza
- B Świece zapłonowe
- C Bezpieczniki
- D Akumulator
- E Zestaw narzędzi
- F Bagażnik tylny
- G Śruba spustowa oleju silnikowego
- H Dźwignia zmiany biegów
- I Nóżka boczna
- J Podnóżki
- K Zamek siedziska
- L Podnóżki pasażera

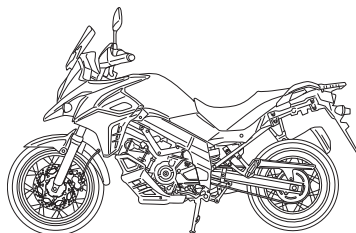

V-Strom 650XT

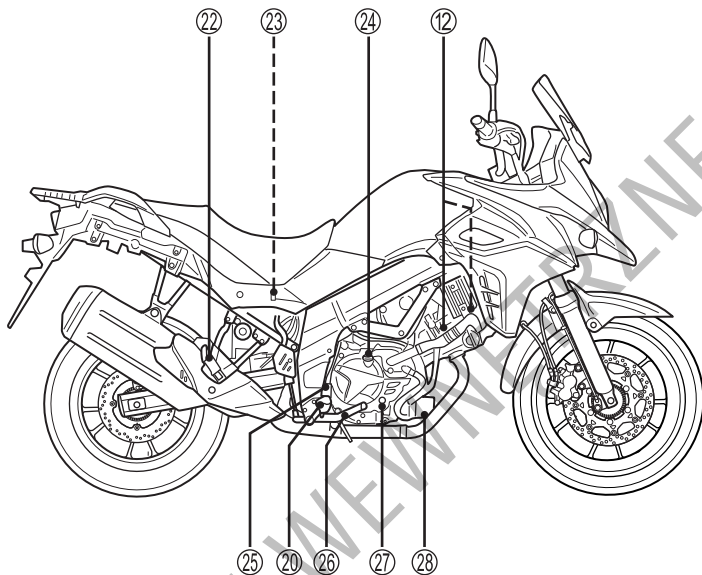

V-Strom 650

- M Zbiornik płynu hamulcowego hamulca tylnego
- N Korek wlewu oleju
- O Włącznik światła stop hamulca tylnego
- P Pedał hamulca koła tylnego
- Q Okienko kontroli poziomu oleju silnikowego
- R Filtr oleju silnikowego

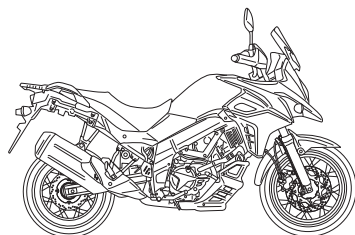

V-Strom 650XT

KLUCZYKI

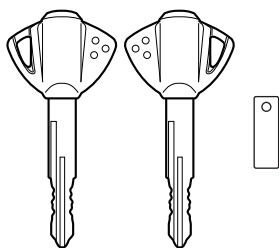

Motocykl ten jest wyposażony w dwa takie same kluczyki. Kluczyk zapasowy schowaj w bezpiecznym miejscu.

W przypadku zgubienia wszystkich kluczyków ECM musi zostać wymieniony (dotyczy modelu z immobilizem).

WSKAZÓWKA:

- Kod identyfikacyjny immobilizera zaprogramowany jest w kluczyku. W związku z tym kluczyk dorobiony u ślusarza nie będzie funkcjonował. Jeśli potrzebujesz dorobić dodatkowy kluczyk zwróć się do najbliższego dealera Suzuki.
- Jeśli zgubisz kluczyk zwróć się do dealera Suzuki o jego deaktywację.
- Jeśli posiadasz inny pojazd z immobilizem, trzymaj osobno kluczyki do niego korzystając z twojego motocykla. Mogą one zakłócić pracę systemu immobilizera.
- Każdy przedmiot wykonany z metalu, namagnesowany lub przekazujący fale radiowe ma wpływ na działanie immobilizera. Nie dołączaj takich przedmiotów do breloczka i nie zbliżaj do kluczyka.
- W układzie immobilizera zarejestrowane są dwa kluczyki. Istnieje możliwość rejestracji kolejnych dwóch kluczy. Zwróć się do twojego dealera Suzuki o dorobienie i zarejestrowanie dodatkowych kluczyków.

KONTROLKA IMMOBILIZERA (jeśli występuje)

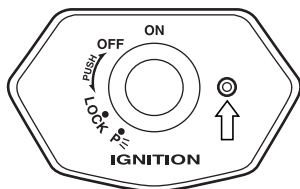

Po włączeniu stacyjki kontrolka immobilizera miga dwa razy. Następnie kontrolka zapala się na 2 sekundy i gaśnie.

System immobilizera zaprojektowany został, aby zabezpieczyć motocykl przed ryzykiem kradzieży. Wyłącza on w sposób elektroniczny układ rozruchowy silnika. Silnik może zostać uruchomiony jedynie przy wykorzystaniu oryginalnych kluczyków z zaprogramowanym kodem identyfikacyjnym. Po włączeniu stacyjki moduł ECM identyfikuje kod kluczyka.

WSKAZÓWKA:

- Jeśli kontrolka immobilizera miga uruchomienie silnika jest niemożliwe.
- Miganie kontrolki oznacza błąd w komunikacji pomiędzy modułem ECM, a kluczykiem, bądź zastosowanie niewłaściwego kluczyka. W celu poprawnej komunikacji systemu immobilizera ustaw kluczyk w stacyjce w położeniu OFF i włącz ponownie stacyjkę.
- W układzie immobilizera zarejestrowane są dwa kluczyki. Istnieje możliwość rejestracji kolejnych dwóch kluczy. Po włączeniu stacyjki kontrolka miga tyle razy, ile jest zakodowanych kluczyków w systemie immobilizera.

STACYJKA

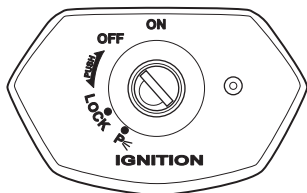

(dotyczy modelu z immobilizerem)

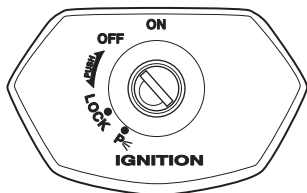

Stacyjka posiada cztery położenia:

POZYCJA „OFF”

Wszystkie obwody elektryczne są wyłączone. Silnika nie można uruchomić w tej pozycji kluczyka. Kluczyk można wyjąć.

POZYCJA „ON”

Obwód zapłonowy jest włączony i silnik może zostać uruchomiony. W tym położeniu stacyjki reflektor, światło pozycyjne, światło tylne i oświetlenie tablicy rejestracyjnej zostają automatycznie uruchomione, a kluczyka nie można wyjąć ze stacyjki.

WSKAZÓWKA: Uruchom silnik niezwłocznie po włączeniu zapłonu. W przeciwnym razie uruchomiony reflektor i światło tylne rozładują akumulator.

POZYCJA „LOCK”

Aby zablokować kierownicę przekręć ją całkowicie w lewo. Kluczyk naciśnij, przekręć do pozycji „LOCK” i wyjmij. Wszystkie obwody elektryczne są wyłączone.

WSKAZÓWKA:

- Aby upewnić się, że kierownica została zablokowana przekręć kierownicę w prawo i w lewo.
- Przy trudnościach z zablokowaniem kierownicy przekręć kluczyk w stacyjce do położenia „LOCK” obracając przy tym kierownicę lekko w prawo.

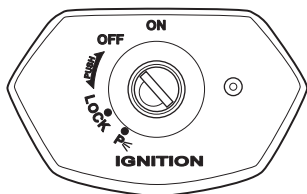

Pozycja „P”

Parkowanie. Przy parkowaniu motocykla zablokuj kierownicę i przekręć kluczyk do pozycji „P”. Kluczyk można teraz wyjąć. W tym położeniu zapalone jest światło pozycyjne i tylne, a kierownica jest zablokowana. Ta pozycja stacyjki służy parkowaniu po zmroku i zwiększeniu widzialności motocykla.

⚠ OSTRZEŻENIE

Przełączenie stacyjki do położenia „LOCK” lub „P”, gdy pojazd się porusza stwarza poważne zagrożenie. Pchanie motocykla z zablokowaną kierownicą jest niebezpieczne. Możesz stracić równowagę i upaść lub przewrócić motocykl.

Przed zablokowaniem kierownicy zatrzymaj motocykl i zadbaj o jego stabilne ustawienie na nóżce bocznej. Nie próbuj ruszać motocyklem z zablokowaną kierownicą.

⚠ OSTRZEŻENIE

W wyniku poślizgu lub kolizji motocykl może upaść i ulec uszkodzeniu. W pewnych okolicznościach silnik może dalej pracować i doprowadzić do powstania pożaru lub obrażeń wynikających z obracających się elementów motocykla takich jak koło tylne.

Jeśli motocykl przewróci się wyłącz natychmiast stacyjkę. Zwróć się do dealera Suzuki o kontrolę motocykla pod kątem niewidocznych uszkodzeń.

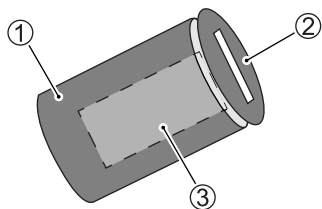

W celu zabezpieczenia stacyjki przed manipulacjami bębenek stacyjki 1 zaopatrzony jest w przesłonę 2. Przekręcając przesłonę zakrywa się otwór kluczyka 3 i zabezpiecza stacyjkę przed przedostaniem się zanieczyszczeń. Aby przekręcić przesłonę włóż tylko końcówkę kluczyka do otworu przesłony i obróć ją.

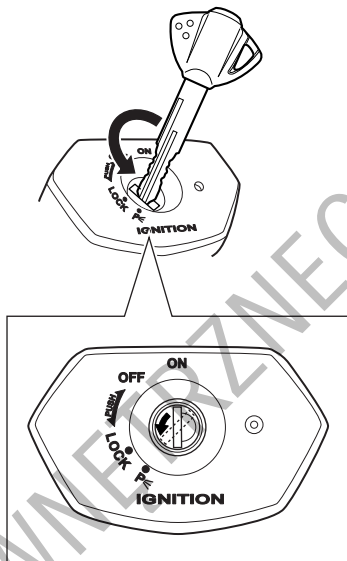

Aby zgrać przesłonę z otworem kluczyka zastosuj tę samą metodę.

ZESTAW ZEGARÓW

ROZMIESZCZENIE KONTROLEK OSTRZEGAWCZYCH

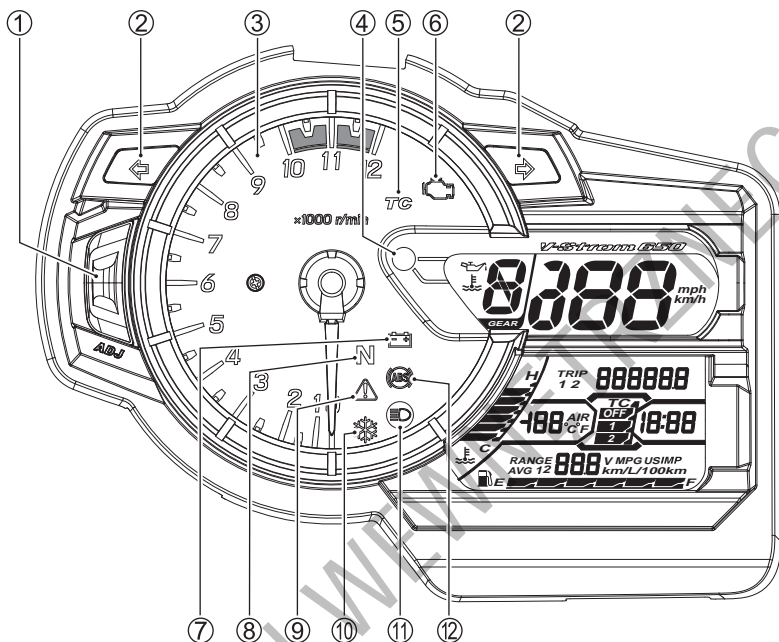

- 1 Przycisk ADJUST
- 2 Kontrolka kierunkowskazów (☞ 2-13)
- 3 Obrotomierz (☞ 2-13)
- 4 Wskaźnik temperatury płynu chłodzącego / Kontrolka ciśnienia oleju (☞ 2-13, 2-20)
- 5 Kontrolka systemu kontroli trakcji (☞ 2-14)
- 6 Kontrolka usterki silnika (☞ 2-15, 2-16)
- 7 Kontrolka ostrzegawcza napięcia akumulatora (EU, Indie) (☞ 2-17)
- 8 Kontrolka biegu jałowego (☞ 2-17)
- 9 Główna kontrolka ostrzegawcza (EU, Indie) (☞ 2-15)
- Kontrolka niskiej temperatury otoczenia (☞ 2-17)
- A Kontrolka świateł drogowych (☞ 2-17)
- B Kontrolka ABS (☞ 2-18)

Wyświetlacz ciekłokrystaliczny LCD

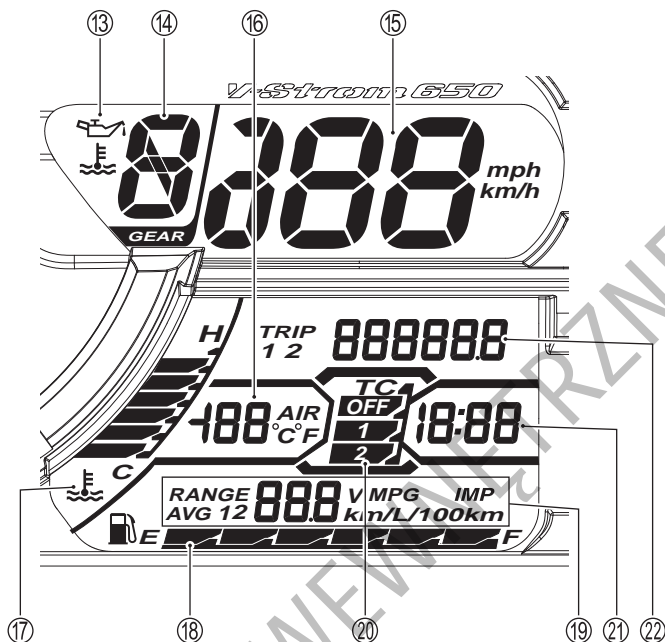

- C Wskaźnik temperatury płynu chłodzącego / Kontrolka ciśnienia oleju (☞ 2-13, 2-20)
- D Wyświetlacz biegów (☞ 2-19)
- E Szybkościomierz (☞ 2-19)
- F Termometr (☞ 2-19)
- G Wskaźnik temperatury płynu chłodzącego (☞ 2-20)
- H Wskaźnik poziomu paliwa (☞ 2-20)
- I Wskaźnik chwilowego zużycia paliwa / Wskaźnik średniego zużycia paliwa / Wskaźnik zasięgu jazdy / Woltomierz (☞ 2-21)
- J Wyświetlacz systemu kontroli trakcji (☞ 2-23)
- K Zegar czasowy (☞ 2-24)
- L Drogomierz / Licznik dzienny / Podświetlenie zegarów (☞ 2-24)

Po włączeniu stacyjki na wyświetlaczu pojawiają się następujące informacje.

- Wszystkie segmenty wyświetlacza ciekłokrystalicznego zostają włączone, a następnie wyświetlacz przechodzi do standardowego trybu pracy.
- Wskazówka obrotomierza obraca się do położenia maksymalnego i z powrotem.
- Następujące kontrolki zapalą się na 2 sekundy.
 - Kontrolka usterki silnika 6
 - Kontrolka ostrzegawcza napięcia akumulatora 7 (EU, Indie)
 - Główna kontrolka ostrzegawcza 9 (EU, Indie)
 - Kontrolka niskiej temperatury otoczenia 0
- Następujące kontrolki zostają uruchomione:
 - Wskaźnik temperatury płynu chłodzącego / kontrolka ciśnienia oleju 4
 - Kontrolka systemu kontroli trakcji 5
 - Kontrolka ABS B

WSKAZÓWKA: Sprawdź warunki wyłączenia kontrolki w dalszej części tego rozdziału.

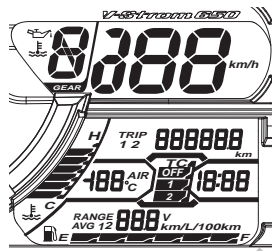

Po włączeniu stacyjki wyświetlone zostają wszystkie segmenty wyświetlacza LCD. Jeśli w tym czasie wyświetlana jest jednostka km (km/h) to zmiana jednostek na mile (mph) z tytułu specyfikacji zegarów nie jest możliwa.

! OSTRZEŻENIE

Obsługiwanie wyświetlacza w czasie jazdy może okazać się bardzo niebezpieczne. Zdejmo-
wanie ręki z uchwytu kierownicy
może zmniejszyć zdolność pro-
wadzącego do kontroli motocy-
kla.

Nie zmieniaj nigdy ustawień
wyświetlacza w czasie jazdy.
Trzymaj kierownicę obiema
rękami.

KONTROLKA

KIERUNKOWSKAZÓW „” 2

W przypadku uruchomienia świateł kierunkowskazów kontrolka zapala się i gaśnie wraz z nimi.

WSKAZÓWKA: W razie, gdy jeden z kierunkowskazów nie funkcjonuje tak jak należy, ponieważ żarówka lub obwód elektryczny są uszkodzone, to kontrolka kierunkowskazów miga częściej niż normalnie, żeby poinformować prowadzącego o usterce.

OBROTOMIERZ 3



Wskazuje prędkość obrotową silnika wyrażoną w obrotach na minutę.

Jeśli wskazówka obrotomierza nie wskazuje zera zastosuj poniższą procedurę resetowania obrotomierza.

1. Naciśnij i przytrzymaj przycisk ADJUST 1, a następnie włącz stacyjkę.
2. Trzymaj przycisk ADJUST 1 naciśnięty przez 4 sekundy.

KONTROLKA CIŚNIENIA OLEJU

„” 4

Po włączeniu stacyjki, bez uruchamiania silnika na wyświetlaczu pojawia się symbol „” C i zapali się lampka ostrzegawcza 4. Po uruchomieniu silnika symbol „” C i kontrolka powinny zgasnąć.

Spadek ciśnienia oleju silnikowego poniżej standardowej wartości powoduje uruchomienie symbolu „” C i kontrolki 4.

UWAGA

Po uruchomieniu silnika, gdy kontrolka ciśnienia oleju wciąż jest zapalona, otwieranie przepustnicy lub ruszenie motocyklem może wpłynąć niekorzystnie na silnik.

Upewnij się, że kontrolka ciśnienia oleju zgasła zanim zwiększysz obroty silnika lub ruszysz motocyklem.

UWAGA

Kontynuowanie jazdy motocyklem, gdy jest zapalona kontrolka ciśnienia oleju może doprowadzić do uszkodzenia silnika i układu przeniesienia napędu.

Jeżeli kontrolka ciśnienia oleju zapali się, wskazując niskie ciśnienie oleju, natychmiast zatrzymaj motocykl i wyłącz silnik. Sprawdź poziom oleju i jeśli jest to konieczne uzupełnij go. W przypadku, gdy kontrolka ciśnienia oleju wciąż się świeci, skontaktuj się z autoryzowanym serwisem Suzuki.

KONTROLKA SYSTEMU KONTROLI TRAKCJI „TC” 5

Wyłączony system kontroli trakcji sygnalizowany jest zapaloną kontrolką TC.

Uruchomienie trybu 1 lub trybu 2 systemu kontroli trakcji sygnalizowane jest następująco:

Kontrolka TC zapalona

- Kontrolka zapala się po włączeniu stacyjki i gaśnie po przekroczeniu prędkości 5 km/h.
- System kontroli trakcji nie funkcjonuje ze względu na uszkodzenie.

Kontrolka TC miga

- System kontroli trakcji wykrył poślizg koła tylnego przy przyspieszaniu i kontroluje moc na kole.

Kontrolka TC wyłączona

- System kontroli trakcji monitoruje przyczepność koła tylnego podczas przyspieszania.

OSTRZEŻENIE



Jazda motocyklem z uruchomionym systemem trakcji i paląca się kontrolką TC stwarza zagrożenie.



Jeśli kontrolka systemu kontroli trakcji TC zapali się podczas jazdy zatrzymaj motocykl w bezpiecznym miejscu i wyłącz stacyjkę. Włącz po chwili ponownie stacyjkę i sprawdź, czy kontrolka zapali się.

- Jeśli po ruszeniu kontrolka TC zgaśnie system działa prawidłowo.
- Jeśli po ruszeniu kontrolka TC nie zgaśnie system kontroli trakcji nie działa. Skontaktuj się wówczas niezwłocznie z autoryzowanym serwisem Suzuki.

WSKAZÓWKA: Dalsze informacje na temat systemu kontroli trakcji znajdują się na stronie 2-27.

**KONTROLKA USTERKI SILNIKA „” 6
/ GŁÓWNA KONTROLKA OSTRZEGAWCZA „” 9 (EU, Indie)**

W przypadku pojawienia się usterki motocykla uruchamiana zostaje kontrolka usterki silnika „” 6 lub główna kontrolka ostrzegawcza „” 9. Wyświetlacz L wskazuje również oraz co dwie sekundy „FI”, „TO” i „IG”.

	Kontrolka usterki silnika 	Główna kontrolka ostrzegawcza 	Wyświetlacz licznika km 
Usterka silnika (związana ze spalinami)	Zapala się	–	FI
Usterka silnika (niezwiązana ze spalinami)	–	Zapala się	FI
Wywrotka motocykla lub usterka czujnika TO (tip over)	–	Zapala się	to
Usterka stacyjki / Próba kradzieży	–	Zapala się	IG
Błąd komunikacji sterownika	–	–	CHEC

WSKAZÓWKA:

- *Jeśli zapali się kontrolka ostrzegawcza silnika lub główna kontrolka ostrzegawcza skonsultuj się niezwłocznie z twoim dealerem Suzuki.*
- *Jeśli na wyświetlaczu w obszarze drogomierza pojawi się wskazanie „CHEC”, sprawdź następujące elementy;*
 - *Upewnij się, że bezpiecznik odpowiedzialny za układ zapłonowy nie jest przepalony.*
 - *Upewnij się, że kostki przewodów zasilających instalacji elektrycznej są prawidłowo połączone.*

KONTROLKA USTERKI SILNIKA „” 6 (za wyjątkiem EU, Indii)

FI

W przypadku usterki układu wtryskowego uruchomiona zostaje kontrolka 6, a na wyświetlaczu w obrębie licznika kilometrów pojawia się komunikat „FI”, wyświetlany w dwóch wariantach:

- A. Wyświetlacz L w miejscu licznika kilometrów pokazuje zamiennie „FI” oraz przebieg, kontrolka 6 jest zapalona.
- B. Wyświetlacz L w obszarze drogomierza pokazuje stale „FI”, kontrolka ostrzegawcza 6 miga podczas próby rozruchu silnika.

W trybie A możliwa jest dalsza praca silnika; w trybie B silnik nie będzie pracował.

UWAGA

Kontrolka usterki silnika zapala się by powiadomić o problemie w układzie wtrysku paliwa.

Jeżeli kontrolka zapali się, a na wyświetlaczu pojawi się napis „FI” należy jak najszybciej zgłosić się do autoryzowanego serwisu Suzuki.

WSKAZÓWKA:

- *Jeśli wyświetlacz pokazuje stale „FI” i kontrolka usterki silnika miga, silnika nie można uruchomić.*
- *Jeśli kontrolka ostrzegawcza zapali się i zamiga szybko 3 razy, oznacza to niskie napięcie akumulatora. Zwróć się wówczas do swojego serwisu Suzuki o kontrolę motocykla.*

CHEC

Jeżeli na wyświetlaczu w obszarze drogomierza pojawi się wskazanie „CHEC”, należy sprawdzić następujące elementy:

- Upewnij się, że wyłącznik awaryjny silnika jest w pozycji „ Ω ”.
- Upewnij się, że przekładnia jest w położeniu neutralnym lub nóżka boczna jest całkowicie złożona.

Jeśli wyświetlacz nadal wskazuje „CHEC”, należy sprawdzić bezpiecznik instalacji zapłonowej oraz kostki połączeniowe instalacji elektrycznej.

KONTROLKA NAPIĘCIA AKUMULATORA „” 7 (EU, Indie)

Kontrolka zapala się przy niskim napięciu akumulatora sygnalizując konieczność kontroli lub ładowania.

WSKAZÓWKA: W kwestii ładowania akumulatora skonsultuj się z dealerm Suzuki.

KONTROLKA BIEGU JAŁOWEGO „N” 8

Zielona lampka kontrolna zapala się przy włączeniu biegu neutralnego. Kontrolka zgaśnie po włączeniu dowolnego biegu.

KONTROLKA NISKIEJ TEMPERATURY OTOCZENIA „”

Kontrolka niskiej temperatury  zacznie migać, gdy temperatura otoczenia spadnie poniżej 3°C. Kontrolka będzie migać przez 30 sekund, a następnie zapali się na stałe, aż do momentu, gdy temperatura otoczenia wzrośnie powyżej 5°C.

Wyświetlacz F pokazuje temperaturę i miga przez 30 sekund, jeśli temperatura otoczenia spadnie poniżej 3°C. Wyświetlacz F pokazuje temperaturę, gdy kontrolka niskiej temperatury otoczenia  zapali się na stałe.

KONTROLKA ŚWIETEL DROGOWYCH „” A

Niebieska lampka zapala się po włączeniu świateł drogowych.

KONTROLKA UKŁADU ABS „” B

Zapala się po włączeniu stacyjki do położenia ON i powinna zgasnąć, kiedy prędkość pojazdu przekroczy 5 km/h.

Jeśli w układzie ABS (układ zapobiegający blokowaniu się kół podczas hamowania) pojawi się jakiś problem lampka kontrolna zapali się. Jeśli lampka kontrolna ABS świeci się lub miga układ ABS nie będzie działał.

WSKAZÓWKA: Jeśli kontrolka ABS gaśnie po uruchomieniu silnika, a przed ruszeniem motocyklem sprawdź jej działanie przez wyłączenie i ponowne włączenie stacyjki. Kontrolka ABS może zgasnąć, jeśli przed ruszeniem silnik zostanie wprowadzony na wysokie obroty. Jeśli po włączeniu stacyjki kontrolka ABS nie zapala się autoryzowany serwis Suzuki powinien jak najszybciej sprawdzić układ ABS.

OSTRZEŻENIE

Jazda motocyklem z zapaloną lampką ostrzegawczą systemu ABS jest ryzykowna.

Jeśli podczas jazdy kontrolka ABS zapali się lub zacznie migać zatrzymaj motocykl w bezpiecznym miejscu i wyłącz zapłon. Włącz po chwili ponownie stacyjkę i sprawdź, czy kontrolka zapali się.

- Jeśli po rozpoczęciu jazdy kontrolka zgaśnie ABS będzie funkcjonował poprawnie.
- Jeśli po rozpoczęciu jazdy kontrolka nie zgaśnie ABS nie będzie funkcjonował. Skontaktuj się wówczas niezwłocznie z autoryzowanym serwisem Suzuki.

WYŚWIETLACZ BIEGÓW D

Na wyświetlaczu pokazywany jest aktualnie używany bieg. Wskaźnik wyświetla „N” jeśli skrzynia biegów ustawiona jest w położeniu biegu luzem.

WSKAZÓWKA: *Jeśli na wyświetlaczu w obszarze drogomierza pojawi się symbol „CHEC”, wyświetlacz biegów nie wskazuje numeru biegu, a pokaże „—”.*

SZYBKOŚCIOMIERZ E

Wskazuje prędkość jazdy w kilometrach na godzinę lub w milach na godzinę.

WSKAZÓWKA:

- Aby zmienić wyświetlenie pomiędzy km/h i mph ustaw licznik kilometrów L w funkcji drogomierza, a następnie naciśnij i przytrzymaj przycisk ADJUST 1 przez 2 sekundy. Równocześnie zmieni się jednostka drogomierza.
- Wybierz jednostkę prędkości zgodnie z obowiązującymi przepisami ruchu drogowego.
- Po zmianie ustawień wyświetlacza sprawdź ustawienia km/h i mph.

TERMOMETR F

20^{AIR}
°C

Po włączeniu stacyjki termometr wskazuje temperaturę otoczenia.

WSKAZÓWKA:

- Termometr nie będzie wskazywał aktualnej temperatury otoczenia podczas wolnej jazdy oraz po zatrzymaniu.
- Przy temperaturze otoczenia niższej niż -10°C na wyświetlaczu pokaże się „Lo”. Jeśli temperatura otoczenia będzie wyższa niż 50°C wyświetlacz pokaże „Hi”.

WSKAŹNIK TEMPERATURY PŁYNU CHŁODZĄCEGO „” G

Temperatura płynu chłodzącego wyświetlana jest w postaci segmentów G na wyświetlaczu LCD, ikony temperatury cieczy chłodzącej C, oraz kontrolki 4.

Jeśli temperatura cieczy chłodzącej przekroczy 116°C uruchomione zostaną wszystkie segmenty wskaźnika (6 segmentów). Osiągnięcie temperatury cieczy chłodzącej 120°C spowoduje zapalenie kontrolki 4. Jeśli wszystkie sześć segmentów wskazujących temperaturę cieczy chłodzącej G zostanie uruchomionych wyłącz silnik, zaczekaj do jego ostygnięcia i sprawdź poziom płynu chłodzącego.







UWAGA

Jazda motocyklem ze zbyt wysoką temperaturą cieczy chłodzącej może doprowadzić do przegrzania i uszkodzenia silnika.

W przypadku zapalenia się kontrolki temperatury płynu chłodzącego zatrzymaj motocykl i wyłącz silnik w celu jego wystudzenia. Nie uruchamiaj silnika do momentu, aż zgaśnie lampka ostrzegawcza.

WSKAŹNIK POZIOMU PALIWA „” H

Wskazuje ilość paliwa pozostałą w zbiorniku. Przy pełnym zbiorniku wyświetlone zostaje 6 segmentów. Symbol dystrybutora zaczyna migać, gdy ilość paliwa spadnie do 5,0 litra. Przy poziomie paliwa poniżej 2,0 litra dodatkowo dolny segment zaczyna migać.

Zbiornik paliwa	Ok. 2,0 L	Ok. 5,0 L	Pełny
Wskaźnik poziomu paliwa			
Symbol	Miga 	Miga 	

WSKAZÓWKA:

- Wskaźnik paliwa nie pokazuje prawidłowego poziomu paliwa, gdy motocykl postawiony jest na nóżce bocznej. Włącz stacyjkę dopiero po ustawieniu motocykla w pionie.
- Jeśli symbol dystrybutora miga zatankuj jak najszybciej. Miganie ostatniego segmentu wskaźnika oznacza, że zbiornik paliwa jest prawie pusty.

**WSKAŹNIK CHWILOWEGO
ZUŻYCIA PALIWA / WSKAŹNIK
ŚREDNIEGO ZUŻYCIA PALIWA /
WSKAŹNIK ZASIĘGU /
WOLTOMIERZ !**

Wyświetlacz posiada cztery funkcje: wskaźnik chwilowego zużycia paliwa, średniego zużycia paliwa, zasięgu motocykla na pozostałym paliwie oraz woltomierz. Po włączeniu stacyjki do pozycji ON, na wyświetlaczu wyświetlany będzie przez 2 sekundy ekran testowy. Przy wyłączeniu stacyjki zapamiętane zostanie ostatnie wyświetlenie, które pojawi się na wyświetlaczu przy ponownym włączeniu stacyjki.

• **km/l na l/100 km**

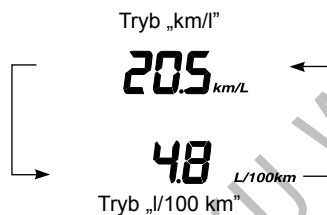

Aby zmienić wskazanie z „km/l” na „l/100km” ustaw wskaźnik w funkcji chwilowego lub średniego zużycia paliwa; naciśnij przycisk MODE (w dół) na 2 sekundy.

• **MPG na km/L (L/100km)**

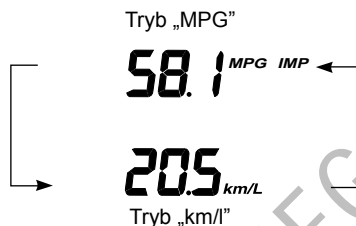

Aby zmienić wskazanie z MPG na „km/l” („l/100km”) ustaw wskaźnik w funkcji drogomierza; naciśnij przycisk ADJUST 1 na 2 sekundy.

Aby zmienić funkcję wyświetlacza naciśnij przycisk MODE (w dół) na lewym przełączniku zespolonym. Wyświetlacz zmieni się wg poniższego porządku:

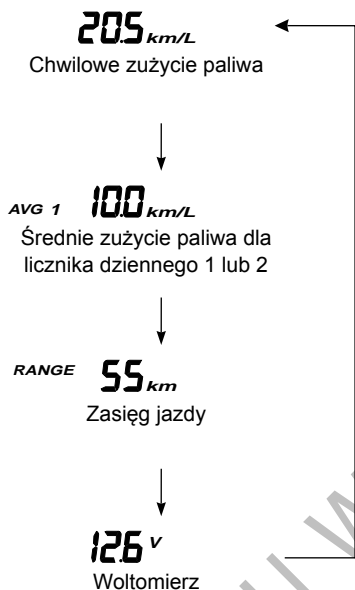

Wskaźnik chwilowego zużycia paliwa

Wskaźnik chwilowego zużycia paliwa działa jedynie podczas ruchu motocykla. Po zatrzymaniu motocykla wskaźnik pokazuje „--,-”. Zakres działania wskaźnika to 0,1 do 50,0 (km/l, l/100 km) lub 0,1 do 99,9 (MPG IMP).

WSKAZÓWKA: Wskaźnik pokazuje przybliżone wartości. Wskazanie może odbiegać od aktualnego zużycia paliwa.

Średnie zużycie paliwa

Wskaźnik średniego zużycie paliwa wskazuje zużycie wg liczników dziennych 1 i 2. Zakres działania wskaźnika leży pomiędzy 0,1 a 99,9 (km/l, MPG IMP) lub 2,0 do 99,9 (l/100km). Wskaźnik zużycia paliwa wskazuje „--,-” przy zerowym przebiegu na liczniku dziennym. Wyzerowanie wskaźnika następuje przez zresetowanie licznika dziennego.

WSKAZÓWKA: Wskaźnik pokazuje przybliżone wartości. Wskazanie może odbiegać od aktualnego zużycia paliwa.

Wskaźnik zasięgu jazdy

Wskaźnik zasięgu jazdy pokazuje przybliżony zasięg (dystans) z wykorzystaniem paliwa pozostałego w zbiorniku w zakresie od 0 do 999 km (mil). Zresetowanie wskaźnika zasięgu następuje po zatankowaniu motocykla. Wskaźnik może nie zmienić zasięgu po dolaniu niewielkiej ilości paliwa.

Ustawienie motocykla na nóżce bocznej nie zresetuje wskazania zasięgu. Sprawdź przewidywany zasięg (dystans), gdy nóżka boczna jest złożona. Odłączenie akumulatora spowoduje zresetowanie wskaźnika. W takim przypadku, do przejechania pewnego dystansu wskaźnik pokazywał będzie „---”.

WSKAZÓWKA:

- *Zasięg jazdy (dystans) jest wartością przybliżoną. Wskazanie może nie odpowiadać przejechanemu rzeczywiście dystansowi.*
- *Wskaźnik nie pokazuje średniego zużycia paliwa dla zasięgu jazdy (dystansu), a skalkulowany wynik może nie być identyczny z wyświetlanym średnim zużyciem paliwa.*
- *Nie zaleca się jazdy motocyklem aż do zasięgu jazdy (dystansu) wynoszącego zero i wyczerpania paliwa.*

Woltomierz

Woltomierz wskazuje napięcie akumulatora w zakresie od 10,0 do 16,0 V.

WSKAZÓWKA:

- *Wyświetlana wartość może różnić się od wartości podawanych przez inne urządzenia.*
- *Jeśli napięcie akumulatora poniżej 12 V często pojawia się na wyświetlaczu motocykl powinien zostać skontrolowany przez autoryzowanego dealera Suzuki.*

WYŚWIETLACZ SYSTEMU KONTROLI TRAKCJI

Ustawienie systemu trakcji wyświetlane jest jako OFF, 1 lub 2.

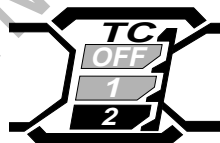

WSKAZÓWKA: Dalsze informacje na temat systemu kontroli trakcji znajdują się na stronie 2-27.

12:00

Czas zostaje wyświetlony po włączeniu stacyjki. Zegarek posiada 12 godzinny typ wyświetlacza. Aby ustawić zegar postępuj zgodnie z poniższą instrukcją.

W celu ustawienia zegara przyciski MODE (do góry lub na dół) oraz ADJUST 1 umieszczone na lewym przełączniku zespolonym naciśnij równocześnie i przytrzymaj wciśnięte przez 2 sekundy, aż do chwili, gdy wyświetlacz zegara zacznie migać. Aby ustawić godzinę naciśnij przycisk MODE (do góry lub na dół) na lewym przełączniku. Aby ustawić minuty naciśnij przycisk ADJUST 1. Aby wrócić do normalnego trybu pracy zegara naciśnij równocześnie i przytrzymaj wciśnięte przez 2 sekundy przyciski MODE (do góry lub na dół) oraz ADJUST 1 umieszczone na lewym przełączniku zespolonym.

WSKAZÓWKA:

- *Przyciśnięcie i przytrzymanie w tym położeniu przełącznika lub przycisku spowoduje szybszą zmianę wskazań.*
- *Regulacja zegara możliwa jest po włączeniu stacyjki.*
- *Zegar zasilany jest z akumulatora motocykla. Jeśli nie będziesz używał motocykla dłużej niż dwa miesiące wymontuj z pojazdu akumulator.*

LICZNIK KILOMETRÓW / LICZNIK PRZEBIEGU DZIENNEGO /PODŚWIETLENIE ZEGARÓW L

Wyświetlacz posiada cztery funkcje: licznika całkowitego przebiegu, dwóch liczników dziennych oraz regulacji podświetlenia zegarów. Po włączeniu stacyjki do pozycji ON, na wyświetlaczu wyświetlany będzie przez 2 sekundy ekran testowy. Przy wyłączeniu stacyjki zapamiętane zostanie ostatnie wyświetlenie, które pojawi się na wyświetlaczu przy ponownym włączeniu stacyjki.

km/h \rightleftarrows mph

WSKAZÓWKA:

- *Aby zmienić rodzaj jednostki z km na mile ustaw licznik w funkcji drogomiernika, a następnie naciśnij i przytrzymaj przez 2 sekundy przycisk ADJUST 1. W tym momencie prędkościomierz zostanie zmieniony pomiędzy km/h i mph.*
- *Wybierz jednostkę prędkości zgodnie z obowiązującymi przepisami ruchu drogowego.*
- *Po zmianie ustawień wyświetlacza sprawdź ustawienia km/h i mph.*

Aby zmienić funkcję wyświetlacza, naciśnij przycisk MODE (do góry) umieszczony na lewym przełączniku. Wyświetlacz zmieni się wg poniższego porządku:



Drogomierz

Drogomierz rejestruje całkowitą liczbę kilometrów przejechanych przez motocykl. Zakres działania licznika przebiegu wynosi od 0 do 999999 km lub od 0 do 624999 mil.

WSKAZÓWKA: Po osiągnięciu przebiegu 999999 km lub 624999 mil licznik przebiegu blokuje się i pozostaje na tym wskazaniu.

Liczniki dziennego przebiegu

Dwa liczniki dzienne są licznikami dającymi się wyzerować. Mogą rejestrować dwa różne parametry jednocześnie. Na przykład licznik dziennego przebiegu 1 rejestruje przejechaną odległość, a licznik dziennego przebiegu 2 rejestruje dystans, jaki został pokonany między kolejnymi tankowaniami.

Aby wyzerować licznik dzienny 1 lub 2, podczas jego wyświetlania naciśnij przycisk ADJUST 1 lub MODE (do góry) na dwie sekundy. Wraz z wykasowaniem licznika dziennego 1 lub 2 wyzerowany zostanie również wskaźnik zużycia paliwa dla tego licznika.

WSKAZÓWKA: Po osiągnięciu przebiegu 9999,9 km licznik powraca do 0,0 i zaczyna odmierzać dystans ponownie.

Podświetlenie zegarów

Ustaw licznik w trybie regulacji jasności podświetlenia. Naciskanie przycisku ADJUST 1 zmieni intensywność podświetlenia zegarów sześciostopniowo. Wskaźnik intensywności podświetlenia wskazuje intensywność od „0” (min.) do „000000” (maks.).

⚠ OSTRZEŻENIE

Obsługiwanie wyświetlacza w czasie jazdy może okazać się bardzo niebezpieczne. Zdejmowanie ręki z uchwytu kierownicy może zmniejszyć zdolność prowadzącego do kontroli motocykla.

Nie zmieniaj nigdy ustawień wyświetlacza w czasie jazdy. Trzymaj kierownicę obiema rękami.

LEWY UCHWYT KIEROWNICY

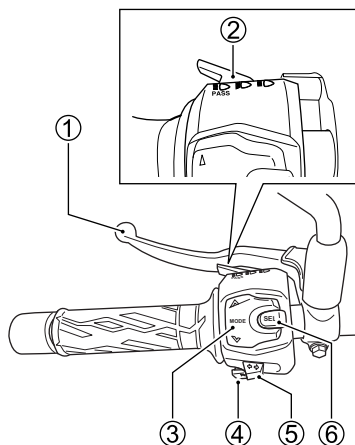

DŹWIGNIA SPRZĘGŁA 1

Z dźwigni sprzęgła korzysta się przy zapalaniu lub zmianie biegów. Wysprężlenie następuje poprzez naciśnięcie dźwigni.

PRZEŁĄCZNIK ŚWIATEŁ 2

Pozycja „”

Włącza się światło mijania reflektora.

Pozycja „”

Naciśnij przycisk przełącznika świateł do przodu, włącza się światło mijania i światło drogowe. Jednocześnie uruchamia się kontrolka świateł drogowych.

Włacznik sygnału świetlnego

Naciśnij przycisk w celu krótkotrwałego włączenia światła drogowego reflektora.

UWAGA

Umieszczanie naklejek lub zasłanianie reflektora pogorszy odprowadzanie ciepła z reflektora. Spowoduje to jego uszkodzenie.

Nie naklejaj naklejek i nie umieszczaj żadnych przedmiotów na reflektorze.

UWAGA

Gdy motocykl jest zatrzymany nie umieszczaj żadnych przedmiotów przed włączonym reflektorem lub światłem tylnym, a także nie zakrywaj ich niczym.

W wyniku oddziaływania ciepła z reflektora doprowadzić to może do stopienia klosza lub uszkodzenia umieszczonego przed nim przedmiotu.

PRZEŁĄCZNIK WYBORU FUNKCJI MODE 3

Przycisku MODE używaj do zmiany ustawień wyświetlacza prędkościomierza i systemu kontroli trakcji. Szczegóły opisane są przy zestawie zegarów oraz kontroli trakcji.

WSKAZÓWKA: Dalsze informacje na temat systemu kontroli trakcji znajdują się na stronie 2-27.

WŁĄCZNIK SYGNAŁU DŹWIĘKOWEGO „” 4

Naciśnij przycisk sygnału w celu jego użycia.

PRZEŁĄCZNIK KIERUNKOWSKAZÓW „↔” 5

Ustawienie przełącznika w pozycji „↔” oznacza uruchomienie lewego kierunkowskazu i jednocześnie kontrolki lewego kierunkowskazu. Ustawienie przełącznika w pozycji „⇨” oznacza uruchomienie prawego kierunkowskazu i jednocześnie kontrolki prawego kierunkowskazu. Wyłączenie kierunkowskazów następuje przez wciśnięcie przełącznika.

▲ OSTRZEŻENIE

Brak sygnalizacji kierunkowskazem lub pozostawienie włączonego kierunkowskazu po zakończeniu manewru, może się okazać bardzo niebezpieczne. Inni użytkownicy drogi mogą źle ocenić zamiary prowadzącego, co może w rezultacie doprowadzić do wypadku.

Przy zmianie pasa ruchu lub skręcaniu należy zawsze używać kierunkowskazów. Po zakończeniu manewru należy wyłączyć kierunkowskaz.

PRZEŁĄCZNIK SYSTEMU KONTROLI TRAKCJI 6

System kontroli trakcji

Kiedy system kontroli trakcji wykrywa podczas przyspieszania poślizg koła tylnego moc silnika na kole tylnym podlega automatycznej kontroli pod kątem przywrócenia przyczepności opony do podłoża. Podczas kontrolowania mocy silnika przez system kontroli trakcji kontrolka systemu miga.

▲ OSTRZEŻENIE

Nadmierne oczekiwania w stosunku do systemu kontroli trakcji stwarzają zagrożenie.

W pewnych warunkach system kontroli trakcji nie zapewni ograniczenia poślizgu koła tylnego. System nie kontroluje poślizgu koła wynikającego z pokonywania zakrętów z wysoką prędkością, nadmiernego pochylenia motocykla, hamowania przy użyciu hamulców bądź silnika. Upewnij się, że jedziesz motocyklem z prędkością dostosowaną do własnych umiejętności, warunków atmosferycznych i drogowych.

▲ OSTRZEŻENIE

Wymiana opon na inne niż specyfikowane stwarza zagrożenie.

Przy wymianie opony upewnij się, że zakładasz specyfikowane ogumienie. Przy montażu opon o wymiarach innych niż specyfikowane system kontroli trakcji może nie być w stanie, by prawidłowo kontrolować moc na kole tylnym.

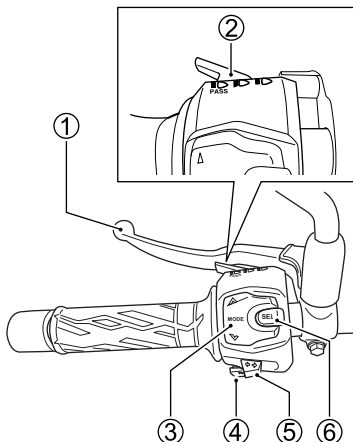

WSKAZÓWKA:

- W trakcie zadziałania systemu kontroli trakcji odgłos pracy silnika oraz odgłos z układu wydechowego zmieniają się.
- Jeśli przy gwałtownym przyspieszaniu lub z innych powodów koło przednie nie ma pełnego kontaktu z podłożem, system kontroli trakcji ograniczy moc na kole tylnym.
- Jeśli przednia lub tylna opona nie są w stałym kontakcie z podłożem w trakcie poruszania się po np. wyboistej drodze, system kontroli trakcji ograniczy moc na kole tylnym.
- W trakcie kontrolowania mocy silnika przez system kontroli trakcji prędkość obrotowa silnika nie zwiększy się, nawet, jeśli dodasz gazu. Jeśli to nastąpi zamknij przepustnicę w celu przywrócenia normalnych warunków pracy silnika.

System kontroli trakcji można ustawić: wyłączony (OFF), tryb 1 (Mode 1), tryb 2 (Mode 2).

Wyłączony (OFF)

System kontroli trakcji nie kontroluje mocy silnika na kole tylnym nawet w warunkach jego poślizgu.

Tryb 1 (Mode 1)

System kontroli trakcji posiada niski stopień czułości umożliwiając w pewnym stopniu na uszłg koła tylnego przed zadziałaniem systemu.

Tryb 2 (Mode 2)

System kontroli trakcji posiada wysoki stopień czułości umożliwiając przed zadziałaniem systemu mniejszy uszłg koła tylnego niż dla trybu 1.

⚠ OSTRZEŻENIE

Pominięcie weryfikacji włączonego trybu systemu kontroli trakcji prowadzić może do sytuacji niebezpiecznych.

Przed rozpoczęciem jazdy sprawdź tryb systemu kontroli trakcji.

Ustawianie trybów

1. W celu wyboru trybu naciśnij przycisk systemu kontroli trakcji 6.

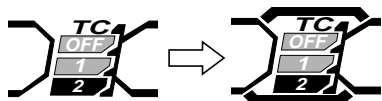

2. Naciśnij przycisk Mode (Do góry lub w dół) 3 i zmień na wyświetlaczu tryb (Mode) systemu kontroli trakcji do pożądanego. Wyświetlacz zmieni się wg poniższego porządku:

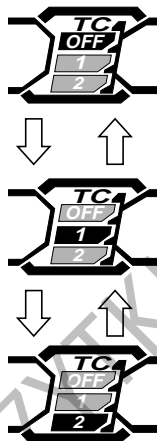

3. Aby skasować wybór trybu naciśnij przycisk systemu kontroli trakcji 6. Wyświetlacz systemu kontroli trakcji powróci do standardowego wyświetlenia.

WSKAZÓWKA:

- Przy zmianie trybu upewnij się, że przepustnica jest całkowicie zamknięta. Jeśli zmiana trybu nie będzie możliwa ze względu na częściowo otwartą przepustnicę, segment wybranego trybu na wyświetlaczu systemu TC zacznie migać.
- Ustawienie systemu zostaje zapamiętane również po wyłączeniu stacyjki.
- Ustawienie systemu kontroli trakcji zostaje zapamiętane również przy akumulatorze całkowicie wyładowanym, bądź zdemonstrowanym z motocykla.

PRAWY UCHWYT KIEROWNICY

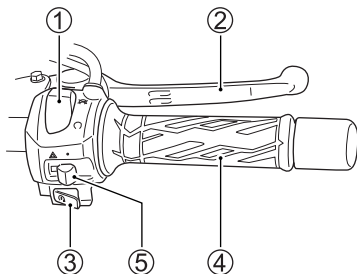

WYŁĄCZNIK SILNIKA 1





Pozycja „”

Obwód zapłonowy jest wyłączony. Silnik nie może zostać uruchomiony.

Pozycja „”

Obwód zapłonowy jest zamknięty, silnik może pracować.

UWAGA

Zmiana pozycji wyłącznika silnika podczas jazdy z położenia  na  lub z  na  oraz  może uszkodzić silnik i katalizator (o ile występuje).

Nie korzystaj z wyłącznika silnika poza sytuacjami awaryjnymi.

DŹWIGNIA HAMULCA PRZEDNIEGO 2

Hamulec przedni zostaje uruchomiony poprzez naciśnięcie dźwigni. Motocykl jest wyposażony w hamulce tarczowe i w związku z tym już lekkie naciśnięcie dźwigni hamulca powoduje skuteczne działanie hamulca. Światło stopu zapala się w momencie naciśnięcia dźwigni hamulca.

Regulacja dźwigni hamulca przedniego

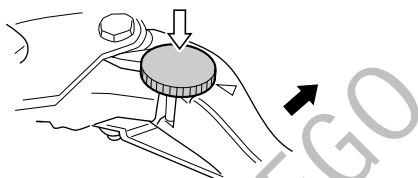

Odstęp pomiędzy manetką gazu i dźwignią hamulca przedniego można ustawić 5-cio stopniowo. Aby zmienić ten odstęp należy nacisnąć dźwignię hamulca do przodu i przekręcić śrubę regulacyjną do wybranej pozycji. Należy upewnić się, że śruba regulacyjna uzyskała właściwe położenie - czopek na uchwycie dźwigni hamulcowej powinien wchodzić w otwór przy śrubie regulacyjnej. Motocykl jest ustawiony fabrycznie w pozycji 3.

⚠ OSTRZEŻENIE

Regulacja położenia dźwigni hamulca w czasie jazdy stwarza zagrożenie. Zdejmowanie ręki z uchwytu kierownicy może zmniejszyć zdolność prowadzącego do kontroli motocykla.

Nigdy nie reguluj położenia dźwigni w trakcie jazdy. Trzymaj kierownicę obiema rękami.

PRZYCISK ROZRUSZNIKA ELEKTRYCZNEGO „ Ⓢ ” 3

Przycisk ten wykorzystuje się do uruchamiania rozrusznika elektrycznego. Aby uruchomić silnik włącz stacyjkę, wyłącznik silnika ustaw w pozycji „ Ⓢ ”, wrzuć bieg neutralny, a następnie przyciśnij przycisk rozrusznika elektrycznego.

WSKAZÓWKA: Motocykl ten jest wyposażony w blokady włączników zapłonu i rozrusznika. Uruchomienie silnika jest możliwe, jeżeli:

- Skrzynia biegów ustawiona jest w położeniu neutralnym lub
- Bieg jest włączony, nóżka boczna jest całkowicie złożona i sprzęgło jest wciśnięte.

WSKAZÓWKA: Naciśnięcie przycisku rozrusznika powoduje wyłączenie reflektora.

UWAGA

Uruchamianie rozrusznika przez czas dłuższy niż 5 sekund może doprowadzić do przegrzania wiązki i uszkodzenia rozrusznika.

Nie naciskaj przycisku rozrusznika dłużej niż 5 sekund jednoznacznie. Jeżeli silnik nie daje się uruchomić przy ponownych próbach, sprawdź dopływ paliwa i układ zapłonowy. Szczegóły opisane są w rozdziale „**UŚTÉRKI I ICH USUWANIE**”.

UWAGA

Jeśli kontrolka biegu neutralnego oraz wskaźnik położenia przekładni nie pokazują prawidłowych do rozruchu informacji, uruchamianie silnika może doprowadzić do jego poważnego uszkodzenia.

Przed rozruchem silnika upewnij się, że:

- Po zapaleniu się kontrolki biegu neutralnego, wyświetlacz skrzyni biegów wskazuje „N” – neutralny.
- Jeśli kontrolka biegu neutralnego zgaśnie, wyświetlacz skrzyni powiniennych wskazywać nr biegu od 1 do 6.
- Jeśli kontrolka biegu neutralnego i wyświetlacz położenia przekładni nie pracują prawidłowo skonsultuj się z autoryzowanym serwisem Suzuki.

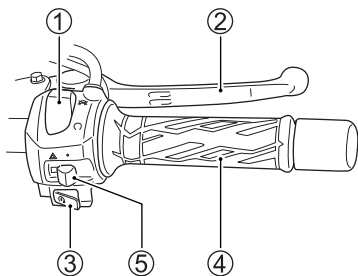

Suzuki Easy Start System – system łatwego rozruchu

System łatwego rozruchu umożliwia rozruch silnika przez jednorazowe naciśnięcie przycisku rozrusznika. Jeśli skrzynia biegów ustawiona jest w pozycji neutralnej rozruch silnika możliwy jest bez wciśnięcia sprzęgła. Jeśli skrzynia biegów ustawiona jest w pozycji innej niż neutralnej rozruch silnika możliwy jest po wciśnięciu sprzęgła.

WSKAZÓWKA:

- Naciśnięcie przycisku rozrusznika elektrycznego powoduje pracę rozrusznika przez kilka sekund, nawet, jeśli zdejmiesz palec z przycisku. Po upływie kilku sekund lub po uruchomieniu silnika rozrusznik wyłączy się automatycznie.
- W zależności od stanu akumulatora, silnik może nie uruchomić się łatwo przy użyciu Systemu Łatwego Rozruchu. Jeśli silnik jest trudny do uruchomienia, wciśnij sprzęgło i kontynuuj naciskanie przycisku rozrusznika elektrycznego. Jeśli silnik nie uruchomi się, akumulator najprawdopodobniej rozładuje się. W takim przypadku naładuj akumulator.

MANETKA GAZU 4

Prędkość obrotowa silnika jest kontrolowana za pomocą manetki. Przekręcenie manetki do siebie powoduje zwiększenie liczby obrotów. Przekręcenie manetki w przeciwnym kierunku powoduje zmniejszenie prędkości obrotowej silnika.

WŁĄCZNIK ŚWIATEŁ AWARYJNYCH „▲” 5 (jeśli występuje)

Wszystkie cztery kierunkowskazy i obydwie kontrolki kierunkowskazów migają po włączeniu przełącznika, przy kluczyku zapłonowym w położeniu „ON” lub „P”. Używaj świateł awaryjnych w celu ostrzeżenia innych uczestników ruchu o awaryjnym zatrzymaniu się bądź o innym zdarzeniu wymagającym ostrzeżenia.

KOREK WLEWU PALIWA

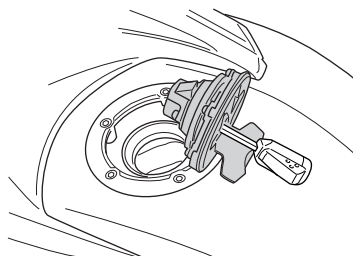
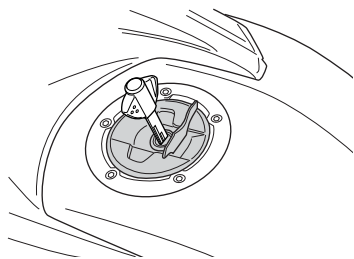

Aby otworzyć korek wlewu paliwa włóż kluczyk do zamka i przekręć zgodnie z ruchem wskazówek zegara. Przytrzymaj kluczyk w tej pozycji i odchyl korek wraz z kluczykiem. Aby zamknąć korek naciśnij go pewnie, tak aby zamek zatrzasnął się. Przy zamykaniu korka kluczyk musi pozostać w zamku.

Do napełniania zbiornika paliwa stosuj świeże paliwo. Nie używaj benzyny zawierającej zanieczyszczenia, kurzu, wodę lub inne płyny. Zachowaj ostrożność, by podczas tankowania zanieczyszczenia nie przedostały się do zbiornika paliwa.

Pojemność zbiornika paliwa:
20,0 L

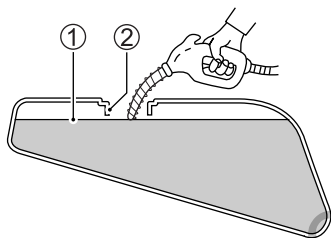

- 1 Poziom paliwa
- 2 Króciec wlewu paliwa

⚠ OSTRZEŻENIE

W wyniku działania promieni słonecznych lub ciepła pochodzącego od silnika paliwo ulega rozszerzeniu. Jeśli wlejesz zbyt dużo paliwa do zbiornika, to w wyniku zwiększenia jego objętości paliwo może się przelać i doprowadzić do pożaru.

Zakończ tankowanie, gdy paliwo osiągnie dolną krawędź króćca wlewowego.

⚠ OSTRZEŻENIE

Nieprzestrzeganie zaleceń dotyczących bezpieczeństwa przy tankowaniu pojazdu doprowadzić może do powstania pożaru lub zatrucia toksycznymi oparami paliwa.

Paliwo uzupełniaj na zewnątrz lub w dobrze wentylowanych pomieszczeniach. Upewnij się, że silnik jest wyłączony. Unikaj rozlewania paliwa na gorący silnik. Nie pal tytoniu w czasie tankowania. Upewnij się, iż w obszarze tankowania nie ma źródeł ciepła, iskier i ognia. Unikaj wdychania oparów paliwa. W czasie tankowania, dzieci i zwierzęta domowe powinny znajdować się z dala od motocykla.

DŹWIGNIA ZMIANY BIEGÓW

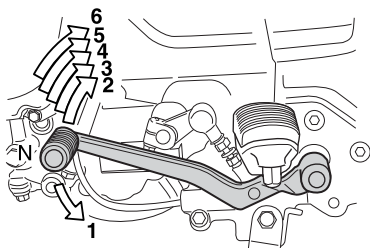

Motocykl ten wyposażony jest w 6-stopniową skrzynię biegów, której funkcjonowanie przedstawiono na rysunku. Aby prawidłowo zmienić bieg, przed operowaniem dźwignią zmiany biegów wciśnij sprzęgło i zamknij gaz. Zmiana biegu do góry następuje przez podciągnięcie dźwigni zmiany biegów, redukcja zaś przez jej naciśnięcie w dół. Bieg neutralny znajduje się pomiędzy przełożeniami pierwszego i drugiego biegu. Przy wyborze biegu neutralnego naciśnij lub unieś dźwignię zmiany biegów do połowy jej skoku.

WSKAZÓWKA: Po włączeniu biegu jałowego zapala się zielona lampka kontrolna. Pomimo tego zaleca się ostrożnie puszczać dźwignię sprzęgła, aby ocenić, czy rzeczywiście dźwignia zmiany biegów znajduje się dokładnie w pozycji biegu jałowego.

Przed redukcją biegu zmniejsz prędkość motocykla. Po zredukowaniu biegu, przed puszczeniem sprzęgła zwiększ nieco obroty silnika. Dzięki temu zapobiegiesz szarpnięciu, przyspieszonemu zużyciu elementów przeniesienia napędu i tylnej opony.

PEDAŁ HAMULCA KOŁA TYLNEGO

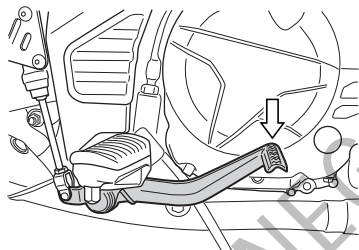

Naciśnięcie pedału hamulca tylnego uruchamia tylny hamulec tarczowy. Uruchomienie tylnego hamulca włącza światło hamowania.

ZAMEK SIEDZISKA

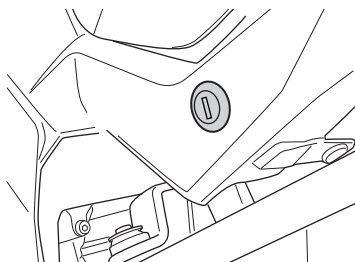

Aby zdemontować siedzisko włóż klucz do zamka i przekręć zgodnie z ruchem wskazówek zegara. Unieś tył siedziska i wysuń je do tyłu.

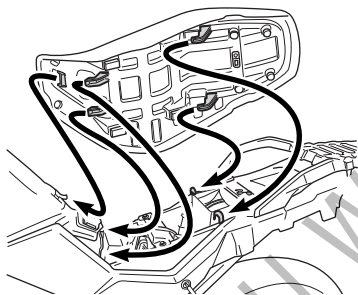

Aby zamontować siedzisko wsuń zaczepy siedziska w odpowiednie otwory i dociśnij siedzisko, aż do zatrzaśnięcia zamka.

▲ OSTRZEŻENIE

Nieprawidłowy montaż siedziska grozi jego przesunięciem, co może doprowadzić do utraty kontroli nad motocyklem.

Zatrzaśnij zdecydowanie siedzisko w jego prawidłowej pozycji.

NÓŻKA BOCZNA

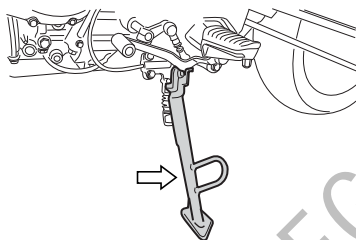

Motocykl wyposażony jest w wyłącznik przy nóżce bocznej. Po rozłożeniu nóżki obwód zapłonowy zostaje wyłączony, jeśli skrzynia biegów jest w położeniu innym niż neutralnym.

Blokada zapłonu przy nóżce bocznej funkcjonuje następująco:

- Jeżeli nóżka boczna jest rozłożona i wrzucony jest jeden z biegów, to silnik nie może zostać uruchomiony.
- Jeżeli silnik pracuje i przy rozłożonej nóżce bocznej zostanie wrzucony bieg, to silnik automatycznie gaśnie.
- Jeżeli silnik pracuje i przy wrzucenym biegu zostanie rozłożona nóżka boczna, to silnik automatycznie zgaśnie.

▲ OSTRZEŻENIE

Jazda motocyklem z niecałkowicie złożoną nóżką boczną może stać się przyczyną wypadku, zwłaszcza podczas skręcania w lewo.

Przed jazdą sprawdź prawidłowe funkcjonowanie blokady zapłonu przy nóżce bocznej. Przed ruszeniem motocyklem zawsze złóż całkowicie nóżkę boczną.

UWAGA

Jeśli nie zachowasz ostrożności przy parkowaniu – motocykl może się przewrócić.

Staraj się parkować motocykl na twardym i pewnym podłożu. W przypadku, gdy zachodzi konieczność zaparkowania motocykla na pochyłym terenie, należy ustawić przód motocykla w kierunku szczytu wzniesienia i włączyć pierwszy bieg - w ten sposób zostanie ograniczona możliwość zsunięcia się motocykla z nóżki bocznej.

TYLNE ZAWIESZENIE

UWAGA

Przekręcanie śrub regulacyjnych z użyciem siły może doprowadzić do zniszczenia zawieszenia.

Nie przekraczaj śrub regulacyjnych poza ich naturalny limit obrotu.

Napięcie wstępne sprężyny

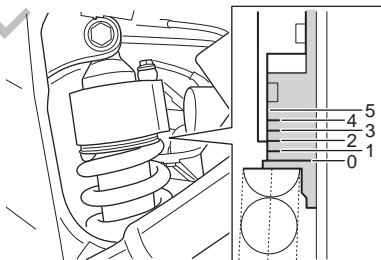
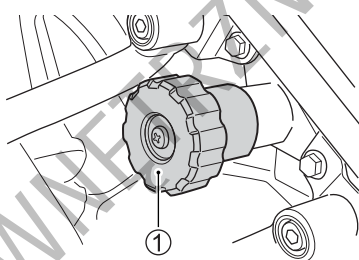

Regulacja napięcia wstępnej sprężyny następuje przez obrót pokrętki 1. Obrót pokrętki regulacyjnego zegara zgodnie z kierunkiem ruchu wskazówek zegara utwardzi zawieszenie, zaś w kierunku przeciwnym do ruchu wskazówek zegara zapewni mniejsze napięcie wstępne sprężyny zawieszenia. Pozycja 0 oznacza najmiększe położenie, zaś pozycja 5 najtwardsze. Motocykl jest ustawiony fabrycznie w pozycji 2.

Regulacja siły tłumienia

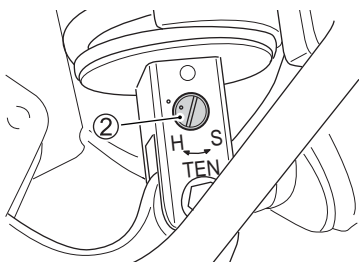

Regulator siły tłumienia tylnego amortyzatora przy rozciąganiu (odbiciu) 2 usytuowany jest w dolnej części amortyzatora. Aby zmienić siłę tłumienia ustaw regulator w standardowym położeniu, a następnie w pożądaną pozycję. Aby ustawić regulator siły tłumienia w standardowym położeniu należy:

1. Wkręć regulator zgodnie z ruchem wskazówek zegara, aż do oporu.
2. Wykręć regulator przeciwnie do ruchu wskazówek zegara o 2 obroty, aż do zgrania wybitych oznaczeń.

Zwiększenie siły tłumienia następuje poprzez wkręcenie regulatora zgodnie z ruchem wskazówek zegara, wykręcenie zaś zmniejszy siłę tłumienia.

Naklejka ostrzegawcza tylnego zawieszenia

OSTRZEŻENIE



Urządzenie to zawiera sprężony pod ciśnieniem azot. Nieprawidłowe używanie grozi eksplozją.

- Trzymaj z dala od źródeł ciepła i ognia.
- Po więcej informacji sięgnij do instrukcji obsługi.

WSKAZÓWKA: Przy konieczności zezłomowania amortyzatora tylnego zwróć się po pomoc do twojego dealera Suzuki.

SZYBA OSŁONY

Szybę osłony ustawić można w trzech położeniach. Aby zmienić wysokość szyby postępuj zgodnie z poniższą procedurą.

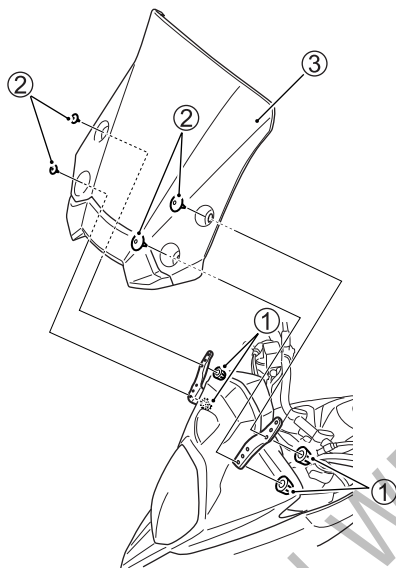

1. Zdemontuj zaślepkę 1, odkręć śruby 2 i zdejmij szybę osłony 3.

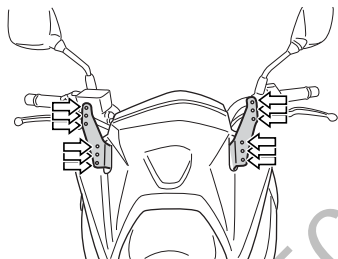

2. Ustaw szybę niżej lub wyżej, w zależności od preferencji.
3. Zamontuj z powrotem szybę w odwrotnej kolejności.

⚠ OSTRZEŻENIE

Przemieszczanie motocykla z szybą ustawioną w położeniu kolidującym z lusterkami stwarza zagrożenie. Możesz stracić równowagę i upaść.

Po regulacji położenia szyby osłony i lusterek wstecznych przekręć kierownicę w lewo i w prawo i sprawdź czy lusterka nie kolidują z szybą. Jeśli lusterka dotykają szyby ustaw je w innym położeniu. Sprawdź również pewny i bezpieczny montaż szyby osłony.

TERMINAL PRĄDOWY

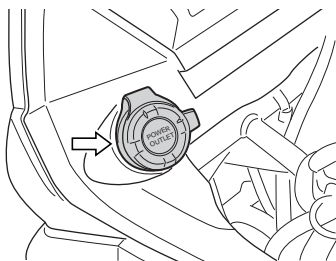

Ten model posiada terminal zewnętrzny umożliwiający podłączenie akcesoriów 12V. Całkowita moc akcesoriów elektrycznych nie może przekroczyć 36W. Przed podłączeniem akcesoriów elektrycznych do gniazda zewnętrznego sprawdź ich moc i napięcie zasilania.

WSKAZÓWKA: Korzystanie z gniazda elektrycznego z silnikiem pracującym na wolnych obrotach lub wyłączonym doprowadzić może do całkowitego rozładowania akumulatora. Korzystaj z gniazda elektrycznego podczas jazdy.

⚠ OSTRZEŻENIE

Włożenie zbyt długiej wtyczki do gniazda zasilającego może zakłócić kierowanie pojazdem i doprowadzić do niebezpiecznej sytuacji podczas jazdy lub manewrowania motocyklem. Możesz stracić równowagę i przewrócić się.

Po włożeniu wtyczki do gniazda przekręć kierownicę w obydwie strony i sprawdź, czy wtyczka nie zakłóca ruchu kierownicy.

⚠ OSTRZEŻENIE

Przy korzystaniu z gniazda elektrycznego nieprawidłowe podłączenie lub zamocowanie urządzenia elektrycznego zakłócać może ruch kierownicy powodując utratę kontroli nad pojazdem lub odłączenie urządzenia.

Przed ruszeniem motocyklem upewnij się skręcając kierownicą w lewo i w prawo, że jej ruch nie jest zakłócony zamontowanym urządzeniem, a samo urządzenie jest prawidłowo zamocowane.

UWAGA

Zastosowanie nieprawidłowych akcesoriów elektrycznych może uszkodzić twój motocykl. Przekroczenie 36 W lub korzystanie z innych niż 12 V akcesoriów może poważnie uszkodzić system elektryczny i akcesorium.

Przed podłączeniem akcesorium sprawdź jego moc i napięcie zasilania.

UWAGA

Dostęp wody do gniazda elektrycznego może doprowadzić do zwarcia.

Nie korzystaj z gniazda elektrycznego podczas mycia motocykla i w czasie deszczu. W takim przypadku wyciągnij wtyczkę i zamknij gniazdo zatyczką.

BAGAŻNIK TYLNY

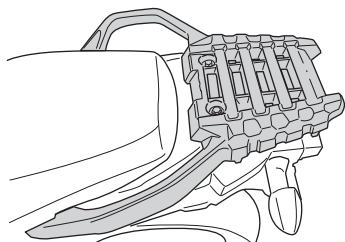

Dopuszczalne obciążenie bagażnika tylnego wynosi 10 kG.

▲ OSTRZEŻENIE

Jazda przeciążonym motocyklem zmniejszy jego stabilność i może prowadzić do utraty panowania nad pojazdem.

Nie mocuj na motocyklu bagażu cięższego niż wynosi dopuszczalne obciążenie.



ZALECANE RODZAJE PALIWA, OLEJU I PŁYNU CHŁODZĄCEGO

LICZBA OKTANOWA PALIWA	3-2
ZALECENIE DOTYCZĄCE PALIWA Z UTLENIACZAMI	3-3
OLEJ SILNIKOWY	3-4
ROZTWÓR PŁYNU CHŁODZĄCEGO	3-5

ZALECANE RODZAJE PALIWA, OLEJU I PŁYNU CHŁODZĄCEGO

LICZBA OKTANOWA PALIWA

Należy używać benzyny bezołowiowej o liczbie oktanowej 91 lub więcej (metoda doświadczalna). Benzyna bezołowiowa może przedłużyć żywotność świec zapłonowych i części układu wydechowego.

WSKAZÓWKA:

- *Jeżeli silnik nie pracuje w sposób charakterystyczny dla niego, słabiej przyspiesza, nie ma mocy to powodem może być zastosowana benzyna. Spróbuj wówczas zmienić stację benzynową. Jeśli to nie pomoże, zwróć się po pomoc do dealera Suzuki.*
- *Jeśli w silniku następuje spalanie stukowe lub inne dźwięki pochodzące od spalania zastosuj paliwo o większej liczbie oktanowej lub paliwo innej marki.*

UWAGA

Rozlanie benzyny zawierającej alkohol może spowodować uszkodzenia lakierowanych elementów motocykla.

Zachowaj ostrożność przy napełnianiu zbiornika paliwa. W przypadku rozlania się paliwa należy niezwłocznie wytrzeć rozlaną benzynę.

UWAGA

Nie używaj benzyny ołowiowej.

Zastosowanie benzyny ołowiowej doprowadzi do uszkodzenia katalizatora.

ZALECENIE DOTYCZĄCE PALIWA Z UTLENIACZAMI

(Kanada, UE)

Paliwa zawierające utleniacze spełniające wymagania dotyczące minimalnej liczby oktanowej oraz opisane poniżej wymagania mogą być stosowane w tym motocyklu bez ryzyka naruszenia warunków gwarancji.

WSKAZÓWKA: Paliwa z utleniaczami to paliwa zawierające tlen w dodatkowych związkach dodawanych do paliwa, takich jak MTBE lub alkohol.

Mieszanka benzyny i etanolu

Mieszanka benzyny bezołowiowej i etanolu (alkoholu zbożowego), zwana niekiedy „GASOHOLEM” bywa dostępna w niektórych regionach. Tego rodzaju paliwo może zostać zastosowane w tym motocyklu, o ile zawartość etanolu jest nie większa niż 10%. Upewnij się, że liczba oktanowa takiego paliwa nie jest niższa od wymaganej.

Używaj rekomendowanej benzyny zgodnej z naklejkami: (UE)

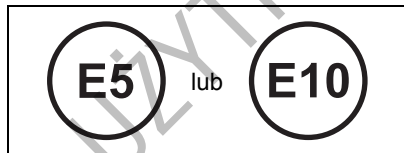

WSKAZÓWKA:

- Aby zmniejszyć zanieczyszczenie powietrza Suzuki zaleca stosowanie benzyny z utleniaczami.
- Upewnij się, że benzyna z dodatkiem utleniaczy spełnia wymagania minimalnej liczby oktanowej.
- Jeśli nie jesteś usatysfakcjonowany osiąganymi motocyklem stosując paliwo z dodatkiem utleniaczy lub pojawiło się spalanie stukowe zmień markę stosowanego paliwa, gdyż pomiędzy dostawcami paliwa występują różnice.

OLEJ SILNIKOWY

Trwałość silnika zależy od ilości i jakości oleju. Codzienna kontrola poziomu oleju i regularna wymiana należą do najważniejszych prac przeglądowych.

WSKAZÓWKA: *Przed uzupełnieniem, spuszczeniem lub wymianą oleju silnikowego czytaj uwagi na opakowaniu oleju oraz zalecenia w tym rozdziale.*

WYBÓR OLEJU SILNIKOWEGO

Suzuki zaleca stosowanie oryginalnego oleju Suzuki lub oleju ekwiwalentnego.

< Oryginalny olej Suzuki >

Standard Olej	SAE	JASO
ECSTAR R9000	10W-40	MA
ECSTAR R7000	10W-40	MA
ECSTAR R5000	10W-40	MA

< Zamienny olej silnikowy >

Zamienny olej silnikowy oznacza olej spełniający następujące standardy.

SAE	API	JASO
10W-40	SG, SH, SJ, SL, SM lub SN	MA (MA1, MA2)

API: Amerykański Instytut Nafty
JASO: Japońska Organizacja Standardów Samochodowych

Lepkość oleju wg SAE

Suzuki zaleca stosowanie oleju silnikowego 10W-40 wg SAE. Jeżeli olej silnikowy SAE 10W-40 nie jest dostępny, należy dobrać lepkość oleju według poniższej tabeli:

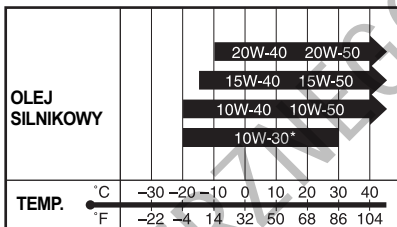

* Stosuj jedynie oleje SG, SH, SJ lub SL.

JASO T903

Standard JASO T903 jest indeksem oznaczającym olej silnikowy do 4 – suwowych motocykli i ATV. W pojazdach tych olej silnikowy smaruje sprzęgło i skrzynię biegów. JASO T903 określa wymagania dla sprzęgieł i przekładni.

Istnieją dwie klasy: MA (MA1, MA2) i MB. Przykładowe oznaczenie pojemnika na olej:

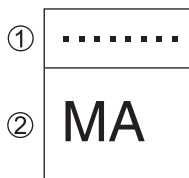

- 1 Kodowe oznaczenie koncernu sprzedającego olej
- 2 Klasyfikacja oleju

Energy Conserving

Suzuki nie zaleca stosowania olejów oznaczonych „Energy Conserving” lub „Resource Conserving”. Niektóre oleje silnikowe o oznaczeniu wg API SH, SJ, SL, SM lub SN posiadają oznaczenie „Energy Conserving” lub „Resource Conserving”. Stosowanie takich olejów może negatywnie wpłynąć na żywotność silnika i działanie sprzęgła.

API SG, SH, SJ, SL, SM lub SN



Zalecane

API SH, SJ, SL lub SM

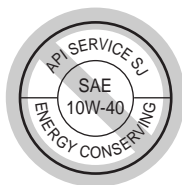

API SN



Niezalecane

ROZTWÓR PŁYNU CHŁODZĄCEGO

Stosuj do układu chłodzenia „SUZUKI SUPER LONG LIFE COOLANT” lub „SUZUKI LONG LIFE COOLANT”. Jeśli płyny te są niedostępne użyj niezamarzającego płynu na bazie glikolu odpowiedniego do aluminiowej chłodnicy, wymieszanego z wodą destylowaną w stosunku 50 : 50.

⚠ OSTRZEŻENIE

Płyn chłodzący jest szkodliwy lub trujący przy połknięciu lub wdychaniu. Roztwór płynu chłodzącego może być trujący dla zwierząt.

Nie pij płynu chłodzącego ani jego roztworów. Jeżeli zostanie połknięty nie wywoływać wymiotów. Należy wówczas jak najszybciej skontaktować się z lekarzem. Unikaj wdychania oparów płynu chłodzącego. Jeśli to nastąpi wyjdź na świeże powietrze. Jeśli płyn dostanie się do oczu wypłucz je niezwłocznie wodą i skonsultuj się z lekarzem. Po kontakcie z płynem chłodzącym umyj dokładnie ręce. Płyn przechowuj w bezpiecznym miejscu z dala od dzieci i zwierząt domowych.

UWAGA

Rozlanie płynu chłodzącego na lakierowane części może spowodować uszkodzenie lakieru.

Należy bardzo uważać przy wlewaniu płynu do chłodnicy. W przypadku rozlania należy natychmiast rozlany płyn wytrzeć.

PŁYN CHŁODZĄCY

Płyn używany do chłodnicy powinien być odporny na zamarzanie i należy go używać nawet, gdy temperatura otoczenia jest wyższa niż 0°C. W/w płyn zabezpiecza chłodnicę przed korozją i stanowi środek smarny dla pompy wodnej.

SUZUKI SUPER LONG LIFE COOLANT (niebieski)

SUZUKI SUPER LONG LIFE COOLANT jest gotowym do użycia i od razu prawidłowo wymieszanym płynem do chłodnicy. W przypadku niskiego poziomu płynu chłodzącego uzupełniaj jedynie tym samym płynem. Przy wymianie płynu nie ma potrzeby rozcieńczania SUZUKI SUPER LONG LIFE COOLANT.

SUZUKI LONG LIFE COOLANT (zielony)

Woda

Należy używać wyłącznie wody destylowanej. Używanie innej wody może spowodować korozję i zatkanie aluminiowej chłodnicy.

Zalecane proporcje łączenia płynu do chłodnicy z wodą.

Maksymalna ilość roztworu:
1950 ml

50%	Woda destylowana	975 ml
	Płyn do chłodnicy	975 ml

WSKAZÓWKA: Tak przygotowany 50% roztwór zabezpieczy układ chłodzenia przed zamarznięciem w temperaturze powyżej -31°C. W przypadku, gdyby motocykl był użytkowany w temperaturze poniżej -31°C ilość płynu chłodzącego w roztworze należy zwiększyć do 55%. Zawartość płynu nie powinna przekraczać 60%.

DOCIERANIE I KONTROLA PRZED JAZDĄ

ZALECANE OBROTY SILNIKA	4-2
ZMIANA OBROTÓW SILNIKA	4-2
DOCIERANIE NOWYCH OPON	4-2
UNIKANIE STAŁYCH, NISKICH OBROTÓW	4-2
PIERWSZY, NAJWAŻNIEJSZY PRZEGLĄD	4-3
KONTROLA PRZED JAZDĄ	4-3

DOCIERANIE I KONTROLA PRZED JAZDĄ

Poprzednie rozdziały wyjaśniły wagę właściwego docierania dla przedłużenia żywotności i właściwości użytkowych twojego nowego motocykla Suzuki. Dalej zostaną przedstawione zasady właściwego docierania.

MAKSYMALNE ZALECANE OBROTY SILNIKA

Poniższa tabela zawiera zalecane maksymalne obroty silnika podczas docierania:

Pierwsze	800 km	Poniżej 5000 obr/min
Do	1600 km	Poniżej 7500 obr/min
Powyżej	1600 km	Poniżej 10000 obr/min

ZMIANA OBROTÓW SILNIKA

W okresie docierania jeździj ze zmiennymi obrotami silnika (nie na stałym gazie). Dzięki temu zapewnisz efektywniejsze dopasowanie się współpracujących części. Poddawanie elementów silnika obciążeniu, a następnie schładzanie ich wspomaga docieranie. Jest to podstawa prawidłowego procesu docierania. Nie obciążaj nadmiernie silnika w okresie docierania.

DOCIERANIE NOWYCH OPON

Nowe opony wymagają również odpowiedniej fazy docierania, tak jak i silnik. Nowe opony są zazwyczaj bardzo śliskie i należy stopniowo zwiększać pochylanie motocykla na zakrętach. Należy unikać gwałtownego przyspieszania, hamowania i ostrego pochylania motocykla przez pierwsze 160 km.

OSTRZEŻENIE

Zaniedbanie prawidłowego dotarcia opon doprowadzić może do poślizgu, utraty panowania nad motocyklem i wypadku.

Zachowaj szczególną ostrożność przy jeździe na nowych oponach. Przeprowadź prawidłowe docieranie zgodnie z rozdziałem „DOCIERANIE”. Unikaj gwałtownego przyspieszania, hamowania i mocnego pochylania motocykla przez pierwsze 160 km.

UNIKANIE STAŁYCH, NISKICH OBROTÓW

Długa jazda ze stałymi, niskimi obrotami silnika spowodować może nieprawidłowe dotarcie współpracujących części. Przyspieszaj motocyklem dowolnie na wszystkich biegach, uważając, jednakże, by nie przekroczyć zalecanych maksymalnych obrotów silnika w fazie docierania. Podczas pierwszych 1600 km nie jeździj z pełnym otwarciem przepustnicy.

PIERWSZY, NAJWAŻNIEJSZY PRZEGLĄD

Przeгляд okresowy po pierwszym 1000 km jest najważniejszą inspekcją dla twojego motocykla. W wyniku docierania komponenty silnika dopasowały się. Obsługa podczas pierwszego przeglądu zawiera korektę wszystkich zastawów, sprawdzenie połączeń śrubowych i wymianę brudnego oleju. Punktualne dotrzymanie terminu przeglądu przy 1000 km gwarantuje optymalną żywotność i pożądane efekty użytkowe silnika.

WSKAZÓWKA: Przeгляд po 1000 km należy przeprowadzić w oparciu o plan przeglądów zawarty w niniejszym podręczniku. Zwróć szczególną uwagę na ostrzeżenia i przestrogi zawarte w tym rozdziale.

KONTROLA PRZED JAZDĄ

OSTRZEŻENIE

Zaniechanie kontroli pojazdu przed jazdą i prawidłowej jego obsługi zwiększy ryzyko wypadku lub zniszczenia wyposażenia motocykla.

Przed każdym użyciem motocykla dokonaj kontroli przed jazdą i upewnij się, iż motocykl jest w stanie umożliwiającym jazdę. Odnieś się do rozdziału „PRZEGLĄD I OBSŁUGA OKRESOWA”.

OSTRZEŻENIE

Kierowanie motocyklem z nieprawidłowymi oponami lub nieprawidłowym ciśnieniem powietrza w oponach prowadzić może do utraty panowania nad pojazdem. Powyższe czynniki zwiększą ryzyko wypadku.

Zawsze stosuj opony o rozmiarze i ciśnieniu podanym w tej instrukcji obsługi. Zawsze stosuj ciśnienie powietrza w oponach podane w rozdziale „PRZEGLĄD I OBSŁUGA OKRESOWA”.

W tym celu sprawdź motocykl zgodnie z poniższą listą. Nigdy nie pomniejszaj znaczenia tej kontroli. Przed jazdą motocyklem przeprowadź wszystkie elementy kontroli.

⚠ OSTRZEŻENIE

Dokonywanie przeglądu poszczególnych elementów, gdy silnik pracuje może doprowadzić do powstania poważnych obrażeń ciała. W czasie pracy silnika należy zachować szczególną ostrożność, aby ręce i elementy ubrania nie zostały wciągnięte przez ruchome części silnika.

Przed dokonaniem przeglądu należy wyłączyć silnik, wyjątkiem jest sprawdzanie wyłącznika silnika i działania przepustnicy.

WSKAZÓWKA: Jeśli temperatura otoczenia wynosi poniżej zera, sprawdź przed jazdą działanie przełączników.

PUNKTY DO SPRAWDZENIA	RODZAJ KONTROLI
Układ kierowniczy	<ul style="list-style-type: none"> • Łatwość poruszania • Ewentualne zakłócenia w ruchu kierownicy • Brak luzów, właściwe zamocowanie
Manetka gazu (☞ 6-24)	<ul style="list-style-type: none"> • Właściwy luz • Równomierne przekręcanie manetki i powrót do pozycji zamkniętej po jej puszczeniu
Sprzęgło (☞ 6-30)	<ul style="list-style-type: none"> • Właściwy luz dźwigni • Równomierne działanie

Hamulce (☞ 2-30, 2-34, 6-31)	<ul style="list-style-type: none"> • Prawidłowe działanie dźwigni i pedału hamulca. • Poziom płynu w zbiorniczku powyżej linii „LOWER” • Właściwy luz pedału dźwigni hamulca • Nie występuje efekt zapowietrzania układu hamulcowego • Brak wycieków płynu • Brak zużycia klocków hamulcowych do linii dopuszczalnego zużycia
Zawieszenie (☞ 2-36)	Płynne działanie
Paliwo (☞ 2-20)	Wystarczająca ilość w zbiorniku
Łańcuch napędowy (☞ 6-27)	<ul style="list-style-type: none"> • Właściwe napięcie łańcucha • Prawidłowa konserwacja • Brak uszkodzeń i nadmiernego zużycia
Opony (☞ 6-35)	<ul style="list-style-type: none"> • Właściwe ciśnienie • Wystarczający profil • Brak pęknięć i rys na oponach
Olej silnikowy (☞ 6-19)	Właściwy poziom
Układ chłodzenia (☞ 6-25)	<ul style="list-style-type: none"> • Prawidłowy poziom płynu chłodzącego • Szczelność układu
Światła (☞ 2-7, 2-10, 2-26)	Właściwe funkcjonowanie wszystkich świateł, kontrolki i wskaźników
Sygnal dzwinkowy (☞ 2-26)	Właściwe funkcjonowanie
Wyłącznik silnika (☞ 2-30)	Właściwe funkcjonowanie
Nóżka boczna / Blokada zapłonu (☞ 6-40)	Właściwe funkcjonowanie
Szyba osłony (☞ 2-38, 8-6)	Dobra widoczność
Koła szprychowe (V-Strom 650XT) (☞ 6-39)	<ul style="list-style-type: none"> • Naciąg szprych • Sprawdź pod kątem uszkodzenia

REGUŁY BEZPIECZNEJ JAZDY

ROZRUCH SILNIKA	5-2
RUSZANIE	5-4
ZMIANA BIEGÓW	5-5
JAZDA PO WZNIESIENIACH	5-6
ZATRZYMANIE I PARKOWANIE	5-7

REGUŁY BEZPIECZNEJ JAZDY

ROZRUCH SILNIKA

Zanim uruchomisz silnik upewnij się, że:

1. Ustawiony jest bieg jałowy.
2. Wyłącznik silnika znajduje się w pozycji „ Ω ”.

WSKAZÓWKA: *Motocykl ten jest wyposażony w blokady włączników zapłonu i rozrusznika.*

Uruchomienie silnika jest możliwe, jeżeli:

- Skrzynia biegów ustawiona jest w położeniu neutralnym lub
 - Bieg jest włączony, nóżka boczna jest całkowicie złożona i sprzęgło jest wciśnięte.
3. Zamknij całkowicie przepustnicę/manetkę gazu i naciśnij przycisk rozrusznika elektrycznego.

WSKAZÓWKA: *Przy trudnościach z rozruchem obróć manetkę gazu o ok. 1/8 i naciśnij przycisk rozrusznika elektrycznego.*

WSKAZÓWKA: *System zasilania wyłączy silnik przy przewróceniu motocykla. Przed ponownym uruchomieniem wyłącz najpierw stacyjkę.*

UWAGA

Jeśli kontrolka biegu neutralnego oraz wskaźnik położenia przekładni nie pokazują prawidłowych do rozruchu informacji, uruchamianie silnika może doprowadzić do jego poważnego uszkodzenia.

Przed rozruchem silnika upewnij się, że:

- Po zapaleniu się kontrolki biegu neutralnego, wyświetlacz skrzyni biegów wskazuje „N” (neutralny).
- Jeśli kontrolka biegu neutralnego zgaśnie, wyświetlacz skrzyni powinien wskazywać numer biegu od 1 do 6.
- Jeśli kontrolka biegu neutralnego i wyświetlacz położenia przekładni nie pracują prawidłowo skonsultuj się z autoryzowanym serwisem Suzuki.

⚠ OSTRZEŻENIE

Spaliny zawierają tlenek węgla. Trujący, bezwonny i bezbarwny gaz. Wdychanie tlenu węgla prowadzi do śmierci lub ciężkich obrażeń.

Nigdy nie uruchamiaj silnika w zamkniętych pomieszczeniach lub o słabej wentylacji.

UWAGA

Po uruchomieniu silnika, gdy kontrolka ciśnienia oleju wciąż jest zapalona, otwieranie przepustnicy lub ruszenie motocyklem może wpłynąć niekorzystnie na silnik.

Upewnij się, że kontrolka ciśnienia oleju zgasła zanim zwiększysz obroty silnika lub ruszysz motocyklem.

UWAGA

Pozostawienie przez dłuższy czas pracującego silnika lub utrzymywanie otwartej przepustnicy na postoju w celu ładowania akumulatora, itp. może doprowadzić do przegrzania silnika. Przegrzanie może doprowadzić do uszkodzenia elementów silnika, motocykla i przebarwienia rury wydechowej.

Jeśli nie przewidujesz niezwłocznego ruszenia wyłącz silnik.

Suzuki Easy Start System – system łatwego rozruchu

System łatwego rozruchu umożliwia rozruch silnika przez jednorazowe naciśnięcie przycisku rozrusznika. Jeśli skrzynia biegów ustawiona jest w pozycji neutralnej, rozruch silnika możliwy jest bez wciskania sprzęgła. Jeśli skrzynia biegów ustawiona jest w pozycji innej niż neutralnej, rozruch silnika możliwy jest po wcisnięciu sprzęgła.

WSKAZÓWKA:

- *Naciśnięcie przycisku rozrusznika elektrycznego powoduje pracę rozrusznika przez kilka sekund, nawet, jeśli zdejmiesz palec z przycisku. Po upływie kilku sekund lub po uruchomieniu silnika rozrusznik wyłączy się automatycznie.*
- *W zależności od stanu akumulatora, silnik może nie uruchomić się łatwo przy użyciu Systemu Łatwego Rozruchu. Jeśli silnik jest trudny do uruchomienia, wciśnij sprzęgło i kontynuuj naciskanie przycisku rozrusznika elektrycznego. Jeśli silnik nie uruchomi się, akumulator najprawdopodobniej rozładuje się. W takim przypadku naładuj akumulator.*

▲ OSTRZEŻENIE

Jazda na motocyklu z nadmierną prędkością zwiększa szanse utraty kontroli nad motocyklem, a to może być przyczyną wypadku.

Jeździj zawsze z prędkością dostosowaną do terenu, widoczności, warunków zewnętrznych, twoich umiejętności i doświadczenia.

▲ OSTRZEŻENIE

Zdjęcie nawet jednej ręki lub stopy z motocykla zmniejszy twoją zdolność kierowania motocyklem. Możesz również stracić równowagę i spaść z motocykla. Jeśli zdejmiesz stopę z podnóżka, może ona lub noga dostać się w obręb koła tylnego. To może doprowadzić do obrażeń i wypadku.

Podczas jazdy zawsze trzymaj oba uchwyty kierownicy, a nogi opieraj o podnóżki.

▲ OSTRZEŻENIE

Gwałtowne wiatry boczne, powstałe w momencie wymijania czy też wyprzedzania przez duże pojazdy, przy wyjazdach z tuneli lub powstające w terenach górzystych mogą również osłabić zdolność kontroli nad motocyklem.

Zredukuj prędkość i uważaj na nagłe powiewy bocznego wiatru.

Po całkowitym złożeniu nóżki bocznej, wciśnij dźwignię sprzęgła, odczekaj moment i naciskając w dół dźwignię zmiany biegów włącz pierwszy bieg. Zwiększając płynnie obroty silnika (poprzez delikatne odkręcenie manetki gazu), puszczaj jednocześnie powoli i delikatnie dźwignię sprzęgła. Motocykl ruszy i wraz z dodawaniem gazu zacznie przyspieszać. Chcąc zmienić bieg na wyższy, nieznacznie przyspiesz, wciśnij ponownie sprzęgło z równoczesnym zamknięciem gazu i dźwignią zmiany biegów wybierz kolejne przełożenie, aż do najwyższego.

WSKAZÓWKA: Nóżka boczna wyposażona jest w elektryczną blokadę, przerywającą dopływ prądu w układzie zapłonowym, w przypadku, gdy jest ona rozłożona i zostaje włączony bieg.

ZMIANA BIEGÓW

Układ zmiany biegów został zaprojektowany tak, aby zapewnić silnikowi prawidłowe funkcjonowanie w przewidzianych do tego celu zakresach prędkości obrotowych. Rozłożenie przełożeń zostało starannie dopasowane do właściwości i charakterystyki silnika motocykla. Kierowca powinien zawsze dobrać odpowiedni bieg do aktualnych warunków. Nie należy jeździć z częściowo wciśniętym, ślizgającym się sprzęgłem, gdyż przyspieszy to jego zużycie. Nie należy również częściowo wciskać sprzęgła w celu ograniczania prędkości poruszającego się motocykla, należy raczej zredukować bieg na niższy, umożliwiając pracę silnika w normalnym zakresie prędkości obrotowych.

Zmiana biegów w górę

Położenie przekładni	km/h
1 → 2	19
2 → 3	34
3 → 4	46
4 → 5	59
5 → 6	72

Zmiana biegów w dół

Położenie przekładni	km/h
6 → 5	69
5 → 4	56
4 → 3	44
3 → 2	26

Wciśnij dźwignię sprzęgła, gdy prędkość motocykla spadnie poniżej 15 km/h.

⚠ OSTRZEŻENIE

Redukcja biegu na niższy, gdy prędkość obrotowa silnika jest zbyt wysoka może spowodować, że:

- Tylne koło zacznie się ślizgać i straci przyczepność na skutek intensywnego hamowania silnikiem, co może stać się przyczyną wypadku lub
- Dopuszczalna prędkość obrotowa na niższym biegu zostanie przekroczona, co w rezultacie doprowadzi do zniszczenia silnika.

Zmniejsz prędkość przed zredukowaniem biegu.

⚠ OSTRZEŻENIE

Redukowanie biegu, gdy motocykl wchodzi w zakręt może spowodować poślizg tylnego koła, a w konsekwencji utratę kontroli nad motocyklem.

Zawsze należy zmniejszyć prędkość i zredukować bieg przed wejściem w zakręt.

UWAGA

Osiąganie obrotów czerwonego pola na obrotomierzu doprowadzić może do zniszczenia silnika.

Na żadnym biegu nie należy osiągać zakresu czerwonego pola na obrotomierzu.

UWAGA

Nieprawidłowe używanie dźwigni zmiany biegów może doprowadzić do uszkodzenia przekładni.

- W czasie jazdy nie trzymaj stopy na dźwigni zmiany biegów.
- Nie zmieniaj biegów na siłę.

JAZDA PO WZNIESIENIACH

- W czasie podjazdu pod górę motocykl może zacząć zwalniać i wykazywać brak mocy. W takim momencie, aby silnik pracował w optymalnym zakresie obrotów zredukuj bieg na niższy. Zmiana biegów powinna nastąpić szybko, zanim motocykl wytraci prędkość.
- Przy długich zjazdach wykorzystuj kompresję silnika do hamowania motocykla. Włącz niższy bieg do hamowania silnikiem. Uruchomione na stałe hamulce mogą się przegrzać. Zmniejszy się wówczas ich skuteczność.
- Uważaj jednak, żeby silnik nie przekroczył zalecanych obrotów.

ZATRZYMANIE I PARKOWANIE

Układ zapobiegający blokowaniu kół przy hamowaniu (ABS)

Model ten wyposażony jest w układ ABS, który zaprojektowany został, aby zapobiegać ryzyku zablokowania któregoś z kół motocykla podczas gwałtownego hamowania, bądź podczas hamowania na śliskiej nawierzchni.

Układ ABS zostaje uruchomiony, jeśli jeden z czujników wykryje, iż jedno z kół zaczyna się blokować. Odczujesz to jako pulsowanie dźwigni hamulca.

Pomimo zastosowania układu ABS należy zachować ostrożność podczas hamowania na zakrętach. Bez względu na ABS gwałtowne hamowanie na zakręcie doprowadzić może do uślizgnięcia się koła i utraty panowania nad pojazdem. ABS nie oznacza przesunięcia granicy niebezpieczeństwa. Układ nie skompensuje nieprawidłowej techniki hamowania, złej decyzji, konieczności zwolnienia na drodze złej jakości, bądź przy fatalnych warunkach pogodowych.

Musisz jeździć rozważnie i z zachowaniem uwagi.

Na drogach o pofalowanej nawierzchni może się zdarzyć, iż kierowcy pojazdów z konwencjonalnym układem hamulcowym mogą wyhamować na nieco krótszym dystansie w stosunku do pojazdu wyposażonego w ABS.

WSKAZÓWKA: W pewnych okolicznościach motocykl wyposażony w ABS może wymagać dłuższej drogi hamowania w stosunku do pojazdu bez ABS. Dotyczy to dróg o luźnej, nierównej nawierzchni.

OSTRZEŻENIE

Niedoświadczeni kierowcy mają tendencję do niepełnego korzystania z przedniego hamulca. To może wydłużyć drogę hamowania i prowadzić do kolizji. Korzystanie tylko z przedniego lub tylko z tylnego hamulca może spowodować poślizg i utratę kontroli nad pojazdem.

Używaj równomiernie i jednocześnie obydwu hamulców.

OSTRZEŻENIE

Hamowanie podczas zakręcania może być ryzykowne, bez względu czy motocykl posiada układ ABS. ABS nie kontroluje uślizgu bocznego koła, który może powstać podczas takiego manewru. Może to doprowadzić do utraty panowania nad pojazdem.

Przed rozpoczęciem manewru skręcania wyhamuj odpowiednio jadąc na wprost. Unikniesz ryzykownego manewru hamowania na zakręcie.

▲ OSTRZEŻENIE

Niewłaściwa ocena sytuacji na drodze jadąc pojazdem wyposażonym w ABS może doprowadzić do zagrożenia. ABS nie poprawi nawierzchni, złej decyzji, czy niewłaściwego użycia hamulców.

Pamiętaj, że ABS nie skompensuje niewłaściwej decyzji, nieprawidłowej techniki hamowania lub potrzeby zwolnienia na drodze o złej nawierzchni lub w złych warunkach pogodowych. Jeźdź rozsądnie i nie szybciej niż pozwalają warunki drogowe.

Jak działa układ ABS

ABS kontroluje elektronicznie ciśnienie w układzie hamulcowym. Komputer monitoruje prędkość obrotową kół. Jeśli wykryje, że hamowane koło zwalnia gwałtownie, wskazując na możliwość poślizgu, komputer zmniejsza ciśnienie w układzie hamulcowym eliminując ryzyko zablokowania koła. ABS działa automatycznie, zatem nie potrzebujesz żadnej specjalnej techniki hamowania. Po prostu naciśnij dźwignie przedniego i tylnego hamulca tak mocno jak wymaga tego sytuacja na drodze (bez konieczności „pompowania”). Po włączeniu układu ABS pulsowanie dźwigni jest zjawiskiem normalnym.

Niezalecane opony mogą zmieniać prędkość kół i wprowadzać zakłócenia do pracy układu ABS.

ABS nie działa przy bardzo niskiej prędkości, niższej niż 5 km/h oraz przy rozładowanym akumulatorze.

Zatrzymanie i parkowanie:

1. Zmniejsz obroty silnika i zamknij przepustnicę.
2. Użyj jednocześnie i równomiernie przedniego i tylnego hamulca.
3. Przy zmniejszeniu prędkości zredukuj biegi.
4. Krótco przed zatrzymaniem motocykla wrzuć bieg neutralny. Wrzucenie biegu neutralnego zostanie potwierdzone przez zieloną kontrolkę luzu.

▲ OSTRZEŻENIE

Niedoświadczeni kierowcy mają tendencję do niepełnego korzystania z przedniego hamulca. To może wydłużyć drogę hamowania i prowadzić do kolizji. Korzystanie tylko z przedniego lub tylko z tylnego hamulca może spowodować poślizg i utratę kontroli nad pojazdem.

Używaj równomiernie i jednocześnie obydwu hamulców.

▲ OSTRZEŻENIE

Gwałtowne hamowanie w momencie zakręcania spowoduje poślizg i utratę kontroli nad motocyklem.

Rozpocznij hamowanie przed rozpoczęciem zakręcania.

▲ OSTRZEŻENIE

Na mokrej lub śliskiej nawierzchni oraz na zakrętach, hamulców należy używać ostrożnie. Nagłe hamowanie w tych warunkach jest szczególnie niebezpieczne.

Na śliskich i nieregularnych nawierzchniach hamuj zawsze łagodnie i z wycuciem.

▲ OSTRZEŻENIE

Zbyt bliska jazda za poprzedzającym pojazdem grozi kolizją. Wraz ze wzrostem szybkości motocykla jego droga hamowania wydłuża się.

Zachowuj zawsze bezpieczny odstęp od pojazdu jadącego przed tobą.

UWAGA

Utrzymywanie motocykla nieruchomo na pochyłości za pośrednictwem manetki gazu i sprzęgła doprowadzi do uszkodzenia sprzęgła motocykla.

Do utrzymania motocykla nieruchomo na pochyłości używaj hamulców.

5. Zaparkuj motocykl na twardej, płaskiej powierzchni tak, aby nie przewrócił się.

PRZESTROGA

Gorący tłumik może spowodować poważne oparzenia. Jeszcze jakiś czas po wyłączeniu silnika, tłumik jest wystarczająco gorący, aby spowodować oparzenie po dotknięciu.

Parkuj motocykl tak, by piesi i dzieci nie mogły dotknąć gorącego wydechu.

WSKAZÓWKA: Jeżeli motocykl ma być zaparkowany na wzniesieniu i postawiony na nóżce bocznej, należy pamiętać, aby skierować przód motocykla w kierunku szczytu wzniesienia, gdyż w przeciwnym razie nóżka boczna jednoślada może się złożyć. Zaleca się pozostawianie pojazdu na 1 biegu. Przed uruchomieniem silnika włącz ponownie bieg neutralny.

6. Przetłącz włącznik zapłonu do pozycji „OFF”.
7. Skręć kierownicę maksymalnie w lewo i zablokuj.
8. Wyjmij kluczyk ze stacyjki.

WSKAZÓWKA: Jeśli zakładasz dodatkowe zabezpieczenie przeciwkradzieżowe takie jak U-lock, czy Disc-lock, nie zapomnij o jego zdjęciu przed ruszeniem.

PRZEGLĄDY OKRESOWE

PLAN PRZEGLĄDÓW	6-2
ZESTAW NARZĘDZI	6-5
UNOSZENIE ZBIORNIKA PALIWA	6-5
DEMONTAŻ ZBIORNIKA PALIWA	6-7
PUNKTY SMAROWANIA MOTOCYKLA	6-8
AKUMULATOR	6-2
FILTR POWIETRZA	6-11
ŚWIECE ZAPŁONOWE	6-14
PRZEWÓD PALIWOWY	6-18
OLEJ SILNIKOWY	6-19
KONTROLA WOLNYCH OBROTÓW	6-24
LUZ LINKI GAZU	6-24
PŁYN CHŁODZĄCY	6-25
ŁAŃCUCH NAPĘDOWY	6-27
SPRZĘGŁO	6-30
HAMULCE	6-31
OPONY	6-35
KOŁA SZPRYCHOWE (V-Strom 650XT)	6-39
WYŁĄCZNIK ZAPŁONU PRZY NÓŻCE BOCZNEJ	6-40
DEMONTAŻ KOŁA PRZEDNIEGO	6-41
DEMONTAŻ KOŁA TYLNEGO	6-43
WYMIANA ŻARÓWEK	6-45
BEZPIECZNIKI	6-50
MONTAŻ DŹWIGNI HAMULCA PRZEDNIEGO	6-52
MONTAŻ DŹWIGNI SPRZĘGŁA	6-53
KATALIZATOR	6-53
ZŁĄCZE DIAGNOSTYCZNE	6-54

PLAN PRZEGLĄDÓW

Tabela przeglądów wskazuje odstępy między przeglądami w kilometrach i miesiącach. Na koniec każdego z interwałów, zgodnie z instrukcją dokonaj niezbędnego przeglądu, kontroli czy smarowania. Jeżeli motocykl jest używany w trudnych warunkach, często jeździ w kurzu lub z ekstremalnym wykorzystaniem osiągniętych czynności te powinny być przeprowadzane częściej. O tym, jak często w takich przypadkach należy przeprowadzać inspekcje motocykla, poinformuje Państwa indywidualnie autoryzowany dealer SUZUKI. Komponenty układu kierowniczego, zawieszek, czy kół jezdnych są kluczowymi elementami wymagającymi specjalnej i troskliwej opieki serwisowej. Najlepszą gwarancją bezpieczeństwa będzie zatem regularna kontrola u autoryzowanego dealera Suzuki.

OSTRZEŻENIE

Nieprawidłowo wykonany przegląd lub zaniechanie pewnych czynności przeglądowych może prowadzić do wypadku.

Utrzymuj motocykl w dobrym stanie. Zwróć się do swojego dealera Suzuki o wykonanie czynności przeglądowych oznaczonych gwiazdką (*). Inne prace, które nie są w ten sposób zaznaczone mogą być wykonywane przez osoby posiadające doświadczenie mechaniczne, na podstawie wskazówek zawartych w instrukcji obsługi. W przypadku wątpliwości powstających w czasie dokonywania przeglądu czy też obsługi okresowej, zwróć się do dealera Suzuki i zleć mu wykonanie przeglądu/obsługi okresowej.

OSTRZEŻENIE

Spaliny zawierają tlenek węgla. Trujący, bezwonny i bezbarwny gaz. Wdychanie tlenu węgla prowadzi do śmierci lub ciężkich obrażeń.

Nigdy nie uruchamiaj silnika w zamkniętych pomieszczeniach lub o słabej wentylacji.

UWAGA

Obsługa elektrycznych komponentów z włączoną stacyjką może ze względu na zwarcie doprowadzić do ich uszkodzenia.

Aby uniknąć tego rodzaju uszkodzeń przed czynnościami obsługowymi dotyczącymi części elektrycznych motocykla wyłączaj stacyjkę.

UWAGA

Stosowanie nieoryginalnych części zamiennych spowodować może szybsze zużycie motocykla i skrócenie okresu eksploatacji.

Przy wymianie części w motocyklu korzystaj z oryginalnych części zamiennych Suzuki.

WSKAZÓWKA: Plan przeglądów i obsługi okresowej określa minimalne wymagania dotyczące przeglądów. Jeżeli motocykl używany jest w ciężkich warunkach, przeglądy powinny być dokonywane częściej niż wynika to z planu przeglądów. W przypadku jakichkolwiek wątpliwości, co do terminów przeglądów i obsługi okresowej, należy skontaktować się z autoryzowanym punktem dealerskim lub serwisowym Suzuki.

PLAN PRZEGLĄDÓW

Uwaga: Czynności te powinny być przeprowadzane według stanu licznika kilometrów lub też po upływie określonego czasu - w zależności od tego, co prędzej nastąpi.

Element		Przedział	2	12	24	36	48
		miesiące km	1000	12000	24000	36000	48000
Wkład filtra powietrza (☞ 6-11)			–	I	I	R	I
* Śruby i nakrętki układu wydechowego			T	T	T	T	T
* Luz zaworowy			Kontroluj co 24000 km				
Świeca zapłonowa (☞ 6-14)			–	R	R	R	R
Przewód paliwowy (☞ 6-18)			–	I	I	I	I
			*Wymiana co 4 lata				
* System kontroli pochłaniania par paliwa (jeśli występuje)			–	–	I	–	I
Olej silnikowy (☞ 6-19)			R	R	R	R	R
Filtr oleju silnikowego (☞ 6-19)			R	–	R	–	R
Luz linki gazu (☞ 6-24)			I	I	I	I	I
* System PAIR (jeśli występuje)			–	–	I	–	I
* Synchronizacja przepustnic			–	I	I	I	I
* Płyn chłodzący (☞ 6-25)	„SUZUKI SUPER LONG LIFE COOLANT” (niebieski)		–	–	–	–	R
	„SUZUKI LONG LIFE COOLANT” (zielony) lub płyn chłodzący inny niż „SUZUKI SUPER LONG LIFE COOLANT” (niebieski)		–	–	R	–	R
Przewody układu chłodzenia (☞ 6-26)			–	I	I	I	I
Luz linki sprzęgła (☞ 6-30)			–	I	I	I	I
Łańcuch napędowy (☞ 6-27)			I	I	I	I	I
			Czyścić i smaruj co 1000 km				
* Hamulce (☞ 6-31)			I	I	I	I	I
Przewód hamulcowy (☞ 6-31)			–	I	I	I	I
			*Wymiana co 4 lata				
Płyn hamulcowy (☞ 6-31)			Kontroluj każdego roku lub co 6000 km *Wymiana co 2 lata				
Opony (☞ 6-35)			–	I	I	I	I
* Układ kierowniczy			I	I	I	I	I
* Zawieszenie przednie			–	I	I	I	I
* Zawieszenie tylne (☞ 2-36)			–	I	I	I	I
* Śruby konstrukcyjne ramy			T	T	T	T	T
Smarowanie			Smaruj co 1000 km				
Koło szprychowe (☞ 6-39)			Dokręć szprychy po pierwszych 1000 km, a następnie co 6000 km.				

WSKAZÓWKA: I - przegląd i czyszczenie, regulacja, wymiana lub smarowanie - w zależności od potrzeb, R - wymiana; T - dokręcanie

ZESTAW NARZĘDZI

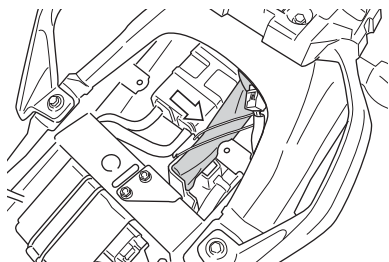

(EU, Indie)

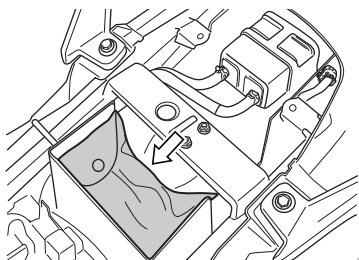

Motocykl wyposażony jest w zestaw narzędzi umieszczony pod siedziskiem.

UNOSZENIE ZBIORNIKA PALIWA

1. Ustaw motocykl na nóżce bocznej.
2. Zgodnie z rozdziałem „ZAMEK SIEDZISKA” zdemontuj siedzisko.

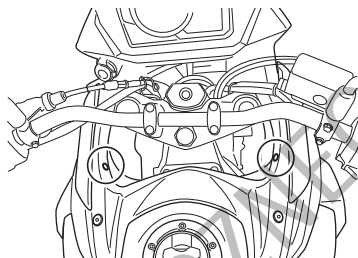

3. Rozepnij spinki.

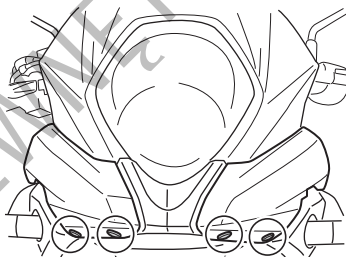

4. Odkręć śruby.

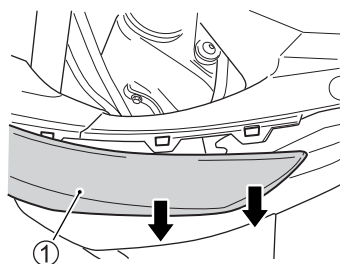

5. Rozłącz końcówki bocznych elementów przedniej osłony 1 .

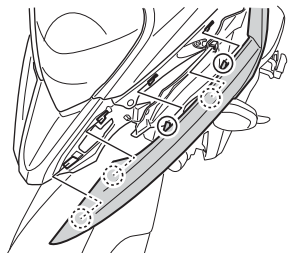

6. Przesuń i rozłącz elementy boczne osłony.

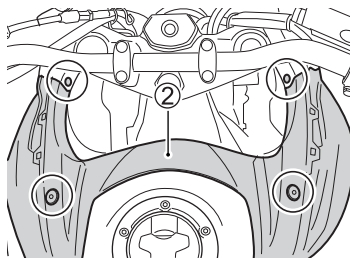

7. Zdemontuj spinki i odkręć śruby. Zdemontuj przednią osłonę zbiornika paliwa 2.

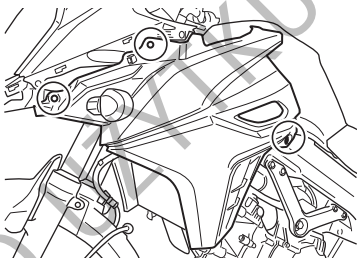

8. Odkręć śruby.

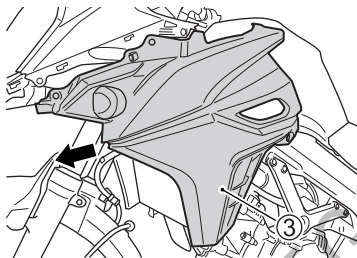

9. Przesuń do przodu i wyczep z zaczepów boczne osłony zbiornika paliwa 3

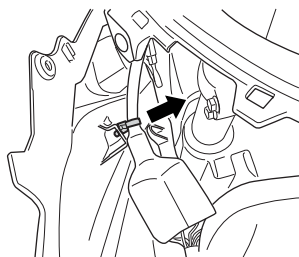
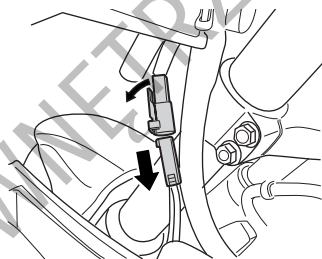

10. Rozłącz kostkę elektryczną i zaczep.
11. Zdemontuj element wiązki elektrycznej.
12. Zdemontuj osłony boczne zbiornika paliwa 3.

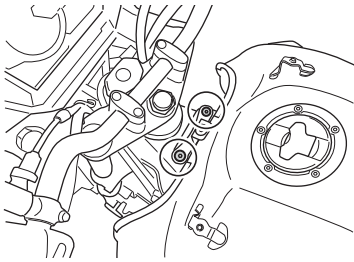

13. Odkręć śruby.

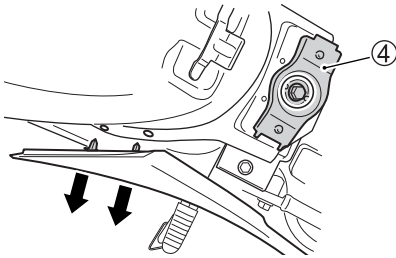

14. Rozłącz zaczepy i odkręć śrubę. Zdemontuj podstawkę 4 i gumową poduszkę.

15. Zdemontuj gumową poduszkę z podstawki 4.

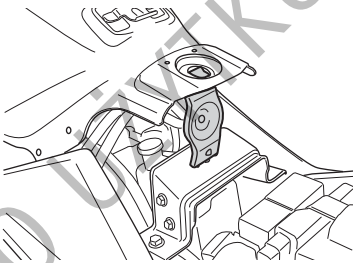

16. Podeprzyj zbiornik paliwa podstawką 4.

DEMONTAŻ ZBIORNIKA PALIWA

Unieś zbiornik paliwa zgodnie z rozdziałem „UNOSZENIE ZBIORNIKA PALIWA”.

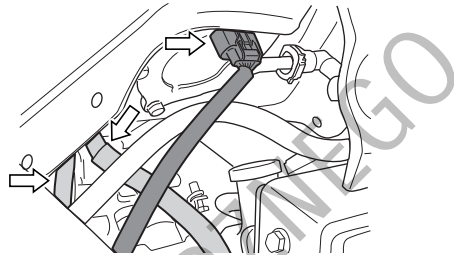

1. Odcłóż węże i kostkę elektryczną.

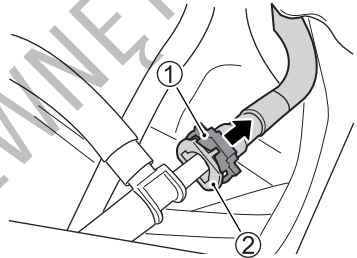

2. Przesuń zabezpieczenie złączki przewodu paliwowego 1.

3. Rozłącz złączkę zasilającego przewodu paliwowego 2.

PUNKTY SMAROWANIA MOTOCYKLA

Prawidłowe smarowanie współpracujących części jest ważne dla zapewnienia sprawności motocykla, długiej eksploatacji i bezpieczeństwa jazdy. Godne polecenia jest smarowanie motocykla po jeździe w deszczu, po długiej podróży, czy po myciu wodą. Główne miejsca, które należy smarować pokazane są poniżej.

UWAGA

Smarowanie włączników może je uszkodzić.

Nie używaj smaru i oleju do konserwacji włączników.

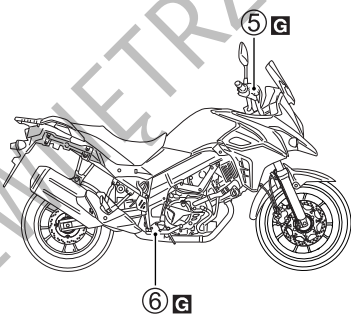
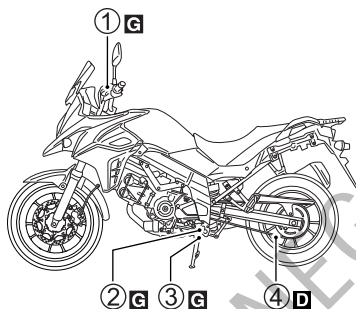

- G** Smar
D Spray do łańcucha
- 1 Uchwyt dźwigni sprzęgła
 - 2 Oś dźwigni zmiany biegów i oś podnóżka
 - 3 Przegub nóżki bocznej i punkty mocowania sprężyny
 - 4 Łańcuch napędowy
 - 5 Uchwyt dźwigni hamulca
 - 6 Oś pedału hamulca i oś podnóżka

AKUMULATOR

Zastosowany w tym motocyklu akumulator jest typu bezobsługowego i nie wymaga kontroli poziomu i gęstości elektrolitu. Jednakże wskazane jest, aby warunki ładowania akumulatora były sprawdzane okresowo przez twojego dealera.

WSKAZÓWKA:

- Do ładowania szczelnie zamykanych akumulatorów stosuj ładowarki przeznaczone do tego typu akumulatorów.
- Jeśli nie jesteś w stanie naładować akumulatora skonsultuj się z twoim autoryzowanym dealerem Suzuki.

⚠ OSTRZEŻENIE

Akumulator, jego zaciski i związane z nim akcesoria zawierają ołów i jego pochodne. Ołów jest szkodliwy dla zdrowia, jeśli przedostanie się do układu krwionośnego.

Umyj dokładnie ręce, jeśli dotykałeś jakichkolwiek elementów związanych z ołowiem.

⚠ OSTRZEŻENIE

Rozcieńczony kwas siarkowy z akumulatora może prowadzić do uszkodzenia wzroku lub ciężkich oparzeń.

Stosuj prawidłową ochronę oczu i rękawice ochronne. W przypadku kontaktu z kwasem lub jego roztworem przemyj natychmiast oczy i skórę pod bieżącą wodą i skorzystaj z opieki medycznej. Akumulatory przechowuj w miejscu niedostępnym dla dzieci.

⚠ OSTRZEŻENIE

Akumulator produkuje palny gaz - wodór, który może eksplodować przy kontakcie z ogniem lub iskrzeniem.

Trzymaj akumulator z dala od źródeł ognia. Nie pal tytoniu w pobliżu akumulatora.

⚠ OSTRZEŻENIE

Przecieranie akumulatora suchą szmatką może, ze względu na powstające statyczne wyładowania doprowadzić do pożaru.

Aby uniknąć powstawania wyładowań elektrostatycznych wycieraj akumulator lekko zwilżoną szmatką.

UWAGA

Przekroczenie dopuszczalnego prądu ładowania akumulatora skróci jego okres użytkowania.

Nigdy nie przekraczaj zalecanego prądu ładowania akumulatora.

DEMONTAŻ AKUMULATORA

Aby wymontować akumulator postępuj zgodnie z poniższą procedurą:

1. Ustaw motocykl na nóżce bocznej.
2. Zgodnie z rozdziałem „ZAMEK SIEDZISKA” zdemontuj siedzisko.
3. Zdemontuj gumową opaskę 1.

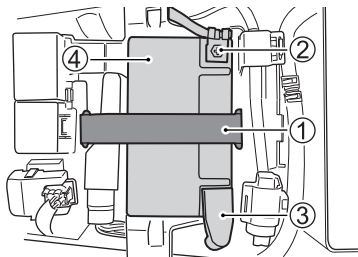

4. Rozłącz klemę ujemną 2.
5. Zdemontuj pokrywę. Rozłącz zacisk dodatni (+) 3.
6. Wyciągnij akumulator 4.

Aby zamontować akumulator:

1. Zamontuj akumulator w odwrotnej kolejności.
2. Klemy akumulatora dokręć pewnie.
3. Załóż ponownie gumową osłonę zacisku.

⚠ OSTRZEŻENIE

Akumulatory zawierają toksyczne substancje włączając w to kwas siarkowy i ołów. Są one szkodliwe zarówno dla środowiska naturalnego jak i dla zdrowia człowieka.

Zużyty akumulator musi zostać zełomowany lub przekazany do odzysku zgodnie z lokalnym prawem. Akumulatora nie wolno wyrzucić do domowego kontenera na śmieci. Podczas wyjmowania akumulatora z motocykla nie przewracaj go, gdyż z akumulatora może wylać się kwas siarkowy i doprowadzić do obrażeń twojego ciała.

UWAGA

Zamiana przewodów akumulatora doprowadzi do uszkodzenia systemu ładowania oraz akumulatora.

Zawsze podłączaj czerwony przewód do (+) zacisku dodatniego akumulatora, a czarny (lub czarny z białymi paskami) przewód do (-) zacisku ujemnego.

WSKAZÓWKA:

- Przy wymianie akumulatora zastosuj ten sam Typ baterii MF.
- Jeśli motocykl nie jest używany przez dłuższy czas doładowuj akumulator raz w miesiącu.



Symbol przekreślonego kosza na śmieci A umieszczony na akumulatorze oznacza, iż zużyty akumulator powinien zostać zutytylizowany niezależnie od standardowych śmieci domowych.

Chemiczny symbol „Pb” B wskazuje, iż akumulator zawiera więcej niż 0,004% ołowiu.

Zapewniając prawidłowe wycofanie zużytego akumulatora pomagasz zapobiegać negatywnym konsekwencjom dla środowiska i zdrowia ludzkiego, które nastąpiłyby przy nieprawidłowym złomowaniu zużytych akumulatorów. Recykling materiałów wspomaga zachowanie środowiska naturalnego. Szczegółowe informacje dotyczące odbioru zużytego akumulatora uzyskasz u swojego dealera Suzuki.

FILTR POWIETRZA

Jeśli filtr powietrza jest zanieczyszczony i zmniejsza się jego przepuszczalność, to pogorszy to osiągi pojazdu i spowoduje wzrost zużycia paliwa. Jeśli używasz motocykla w normalnych warunkach kontroluj filtr powietrza zgodnie z tabelą przeglądów. W przypadkach, gdy motocykl jest eksploatowany w ciężkich warunkach – (np.: jazda w kurzu) czyszczenie lub wymiana wkładu filtra powietrza powinna być dokonywana częściej niż to wynika z harmonogramu przeglądów. Aby zdemontować i skontrolować filtr powietrza postępuj zgodnie z poniższą procedurą.

▲ OSTRZEŻENIE

Uruchamianie silnika bez wkładu filtra powietrza stwarza zagrożenie. Może dojść do cofnięcia się płomienia z silnika i w konsekwencji do zapalenia się motocykla. Przy pracy silnika bez wkładu filtrującego zanieczyszczenia mogą przedostać się do cylindra i doprowadzić do poważnego uszkodzenia silnika.

Nigdy nie należy uruchamiać silnika, gdy wkład filtra powietrza nie jest poprawnie zainstalowany.

UWAGA

Zaniechanie regularnej kontroli filtra powietrza, zwłaszcza, kiedy motocykl jest brudny, zakurzony lub mokry może doprowadzić do uszkodzenia twojego motocykla. W takich warunkach może dojść do zatkania filtra powietrza i w rezultacie do uszkodzenia silnika.

Po jeździe w trudnych warunkach zawsze kontroluj wkład filtrujący. Wyczyść lub wymień wkład, jeśli zajdzie taka konieczność. Obudowę i wkład filtra należy wyczyścić niezwłocznie po tym, jak woda dostanie się do wnętrza obudowy.

1. Zgodnie z rozdziałem „DEMONTAŻ ZBIORNIKA PALIWA” unieś zbiornik paliwa.

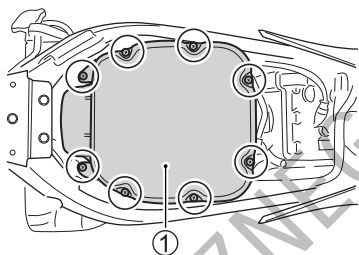

2. Odkręć śruby
3. Zdejmij pokrywę filtra powietrza 1.

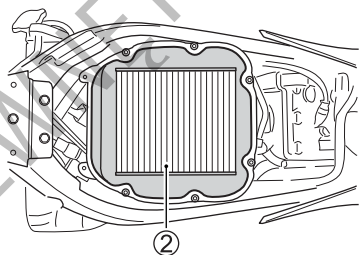

4. Wyjmij wkład filtrujący 2.

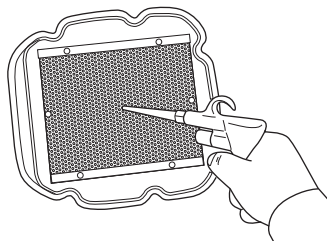

UWAGA

Nieprawidłowy montaż wkładu filtrującego grozi przedostaniem się zanieczyszczeń do silnika. Spowoduje to uszkodzenie silnika.

Upewnij się, że wkład filtrujący został prawidłowo zamontowany.

5. Przy pomocy sprężonego powietrza ostrożnie przedmuchaaj element filtrujący.

WSKAZÓWKA: Wkład filtra powietrza należy przedmuchiwać tylko od strony siatki. Czyszczenie sprężonym powietrzem do wewnątrz spowoduje wciśnięcie zanieczyszczeń w pory filtra i zarazem pogorszenie jego własności.

6. Zamontuj wyczyszczony lub nowy wkład filtra powietrza w odwrotnej kolejności niż to zostało opisane w przypadku demontażu. Upewnij się, że wkład został poprawnie zainstalowany i sprawdź szczelność jego zamknięcia.

WSKAZÓWKA: Zachowaj ostrożność przy myciu motocykla. Nie nalej wody do filtra powietrza.

Zamontuj ponownie zbiornik paliwa.

WSKAZÓWKA: Przed montażem zbiornika paliwa upewnij się, że przewody spustowe i odpowietrzające zbiornika nie są zagięte.

UWAGA

Montaż rozdartego wkładu filtrującego grozi przedostaniem się zanieczyszczeń do silnika i jego uszkodzeniem.

W przypadku stwierdzenia uszkodzeń wymień wkład na nowy. Uważnie sprawdź stan elementu filtrującego.

Korek spustowy filtra powietrza

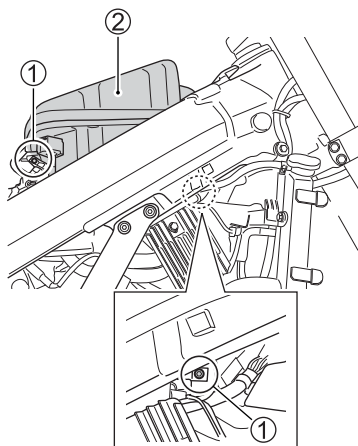

1. Poluzuj śruby opasek 1. Unieś obudowę filtra powietrza 2.

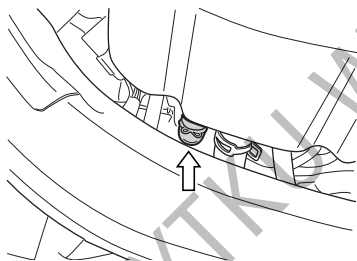

2. Przy przeglądach okresowych zdejmij korek spustowy i spuść nagromadzoną wodę oraz olej. Korek spustowy znajduje się poniżej filtra powietrza.

ŚWIECE ZAPŁONOWE

DEMONTAŻ

Aby wymontować świece zapłonowe postępuj zgodnie z poniższą procedurą:

▲ PRZESTROGA

Gorąca chłodnica i gorący silnik mogą Cię oparzyć.

Zaczekaj z rozpoczęciem pracy, aż chłodnica i silnik ostudzą się na tyle, byś mógł je dotknąć gołymi rękami.

UWAGA

Przez otwór po wykręconej świecy do silnika mogą przedostać się zanieczyszczenia.

Po wykręceniu świecy zakryj czystą szmatką otwór w głowicy silnika.

Przód

1. Zgodnie z rozdziałem „DEMONTAŻ ZBIORNIKA PALIWA” zdemontuj osłony boczne zbiornika paliwa.

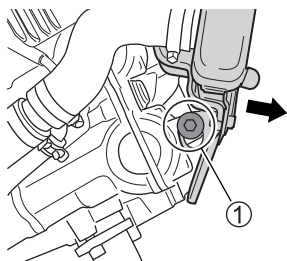

2. Odkręć śrubę mocującą chłodnicy 1 oraz przesunij chłodnicę do przodu

WSKAZÓWKA: Nie rozłączaj przewodów chłodnicy.

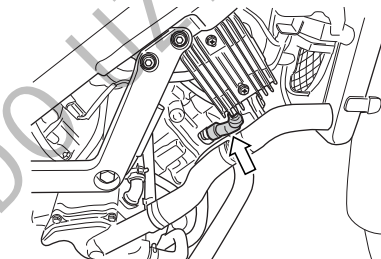
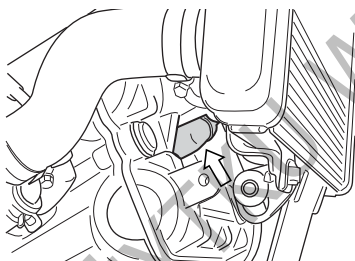

3. Zdejmij nasadki świec zapłonowych.

4. Odkręć świece zapłonowe przy użyciu klucza do świec.

WSKAZÓWKA: Bądź ostrożny. Nie uszkodź żeberek chłodnicy.

Tył

1. Zdemontuj zbiornik paliwa zgodnie z rozdziałem: „DEMONTAŻ ZBIORNIKA PALIWA”.

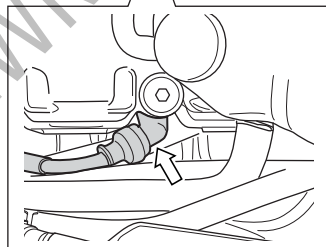
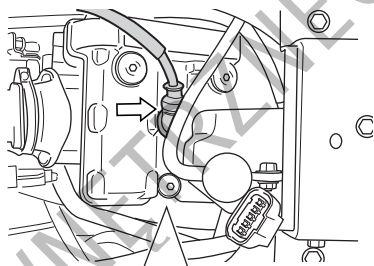

2. Zdejmij nasadki świec zapłonowych.
3. Odkręć świece zapłonowe przy użyciu klucza do świec.

WSKAZÓWKA: Przy trudnym demontażu nasadki świecy podważ ją śrubokrętem lub przetyczką. Nie ciągnij za przewód wysokiego napięcia.

UWAGA

Przez otwór po wykręconej świecy do silnika mogą przedostać się zanieczyszczenia.

Po wykręceniu świecy zakryj czystą szmatką otwór w głowicy silnika.

KONTROLA I CZYSZCZENIE ŚWIECY ZAPŁONOWEJ

(EU, Indie)

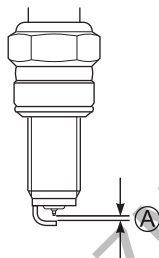

Zmierz odstęp między elektrodami A przy użyciu drucianego szczelinomierza. Standardowa przerwa między elektrodami wynosi 0,8 – 0,9 mm. Jeśli zmierzona przerwa wykracza poza standardowy zakres, wymień świecę na nową.

Zanim osad zostanie usunięty należy dokładnie przyjrzeć się zabarwieniu świecy. Rodzaj zabarwienia świadczy o przydatności świecy do danych warunków pracy. Normalna świeca powinna mieć kolor jasnobrązowy. Jeśli elektrody świecy mają kolor bardzo jasny bądź są nadtopione świadczy to o zbyt wysokiej temperaturze ich pracy. Należy wówczas wymienić świecę na zimniejszą.

UWAGA

Zastosowanie nieodpowiedniego typu świecy wpłynie niekorzystnie na pracę silnika, wręcz może doprowadzić do zniszczenia silnika. W tym przypadku uszkodzenie nie będzie objęte gwarancją.

Suzuki zaleca stosowanie podanych powyżej typów świec zapłonowych lub ich odpowiedników. Gdy masz wątpliwości, jaką świecę zastosować skonsultuj się z autoryzowanym serwisem Suzuki.

(EU, Indie)

NGK	DENSO	UWAGI
CR7EIA-9	IU22D	Jeśli standardowa świeca jest mokra, wymień ją na tę świecę.
CR8EIA-9	IU24D	Standardowa świeca
CR9EIA-9	IU27D	Jeśli standardowa świeca przegrzewa się, wymień ją na tę świecę.

WSKAZÓWKA: Aby wyeliminować możliwość zakłóceń w pracy urządzeń elektronicznych motocykl ten wyposażony jest w świece zapłonowe z rezystorem. Zastosowanie innych świec spowodować może nieprawidłową pracę elektronicznych komponentów pojazdu oraz spadek osiągnięć. Należy używać wyłącznie rekomendowanych świec zapłonowych.

UWAGA

Nieprawidłowy montaż świecy zapłonowej doprowadzić może do uszkodzenia motocykla. Zbyt mocne dokręcenie świecy grozi uszkodzeniem aluminiowego gwintu głowicy cylindra.

Ostrożnie wkręć świecę ręką, aż do momentu, gdy natrafisz na opór. Następnie dokręć świecę za pomocą klucza o 1/2 obrotu w przypadku świecy nowej lub o 1/8 obrotu - w przypadku świecy, która po oczyszczeniu jest użyta ponownie.

UWAGA

Przez otwór po wykręconej świecy do silnika mogą przedostać się zanieczyszczenia.

Po wykręceniu świecy zakryj czystą szmatką otwór w głowicy silnika.

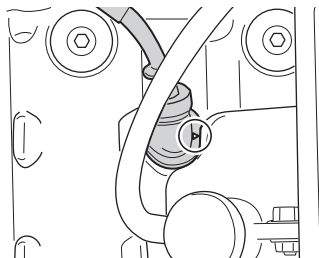

WSKAZÓWKA: Przy montażu nasadek świec ustaw strzałki na nasadce w kierunku układu wylotowego.

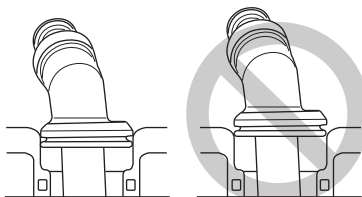

WSKAZÓWKA: Wciśnij nasadki świec do oporu.

Zamontuj ponownie chłodnice i dokręć prawidłowo śruby mocujące.

Zamontuj ponownie zbiornik paliwa.

WSKAZÓWKA: Przed montażem zbiornika paliwa upewnij się, że przewody spustowe i odpowietrzające zbiornika nie są zagięte.

PRZEWÓD PALIWOWY

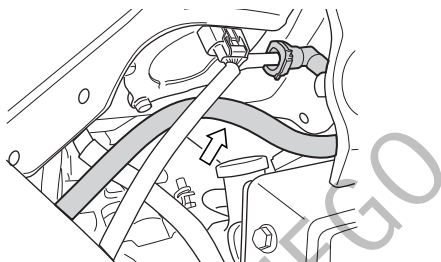

Przewód paliwowy należy kontrolować pod kątem szczelności i uszkodzeń. Przy stwierdzeniu jakiegokolwiek nieprawidłowości przewód należy wymienić na nowy.

OLEJ SILNIKOWY

Żywotność silnika zależy także w dużej mierze od jakości i regularnej wymiany oleju silnikowego. Codzienna kontrola poziomu oleju i regularna wymiana należą do najważniejszych prac przeglądowych.

KONTROLA POZIOMU OLEJU SILNIKOWEGO

Przy sprawdzaniu poziomu oleju należy postępować w następujący sposób:

1. Uruchom silnik na trzy minuty.
2. Wyłącz silnik i odczekaj trzy minuty.

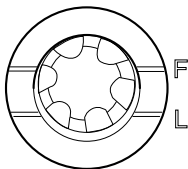

3. Ustaw prosto motocykl i skontroluj poziom oleju w okienku kontrolnym. Poziom oleju powinien zawierać się pomiędzy liniami „L” (niski) i „F” (pełny).

UWAGA

Uruchamianie silnika ze zbyt małym lub zbyt dużym poziomem oleju silnikowego doprowadzić może do uszkodzenia silnika.

Ustaw motocykl na płaskim podłożu. Przed każdym użyciem motocykla kontroluj poziom oleju silnikowego w okienku kontrolnym. Upewnij się, że poziom oleju znajduje się powyżej oznaczenia „L” (niski) i nie wyżej niż „F” (pełny).

WYMIANA OLEJU SILNIKOWEGO ORAZ FILTRA OLEJU

Olej silnikowy i filtr oleju należy wymieniać zgodnie z grafikem przeglądów. Aby olej mógł całkowicie wyciec, powinien być spuszczaany przy ciepłym silniku. Procedura wymiany oleju jest następująca:

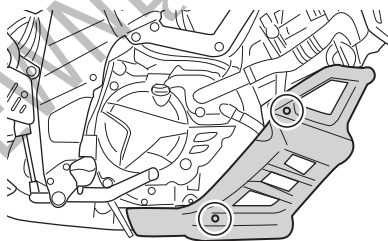
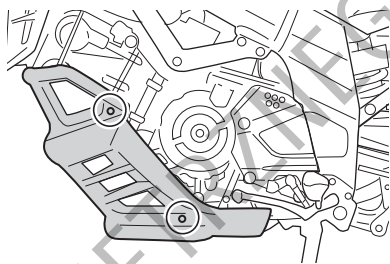

1. Odkręć śruby i zdemontuj dolną osłonę silnika. (V-Strom 650XT)
2. Motocykl ustaw na nóżce bocznej.

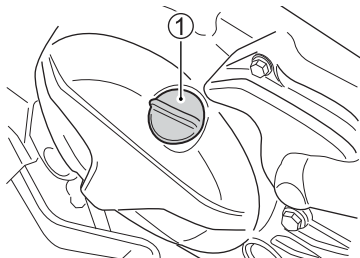

3. Odkręć korek wlewu oleju 1 .

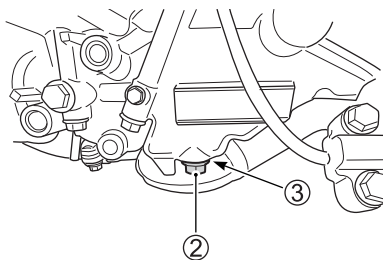

4. Odkręć umieszczoną w dolnej części miski olejowej śrubę spustową oleju 2 wraz z uszczelką 3 i spuść do stosownego pojemnika olej silnikowy.

▲ PRZESTROGA

Układ wydechowy i olej silnikowy mogą być wystarczająco gorące, by oparzyć.

Zaczekaj, aż korek spustowy oleju i rura wydechowa ostygną na tyle, byś mógł dotknąć ich gołą ręką.

▲ OSTRZEŻENIE

Dzieci i zwierzęta mogą się zatruc połykając olej lub jego związki. Wielokrotny i długotrwały kontakt ze zużyтым olejem prowadzić może do raka skóry. Nawet krótkotrwały kontakt z olejem prowadzić może do podrażnienia skóry.

Oleje należy trzymać z dala od dzieci i zwierząt. Przy wymianie oleju należy stosować ubranie ochronne z długim rękawem i wodoodporne rękawice (np. do zmywania naczyń) Miejsca na ciele zabrudzone olejem należy dokładnie umyć mydłem. Zabrudzone olejem odzież i tekstylia wymagają wyprania. Zużyty olej oraz filtr oleju należy w odpowiedni sposób zutylizować.

UWAGA

Uruchamianie silnika podczas spuszczenia oleju prowadzić będzie do zerwania filmu olejowego i uszkodzenia silnika.

Podczas wymiany oleju nie korzystaj z przycisku rozrusznika elektrycznego.

WSKAZÓWKA:

- Zużyty olej należy w odpowiedni sposób zutylizować.
- Przed rozpoczęciem prac upewnij się, że zarówno filtr, jak i jego bezpośrednie otoczenie nie są pokryte kurzem, błotem lub innymi zanieczyszczeniami.

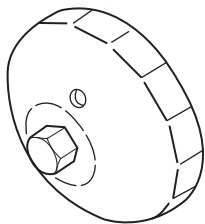

Dostępny u dealera Suzuki
Klucz do filtra oleju (Nr kat. 09915-40620)

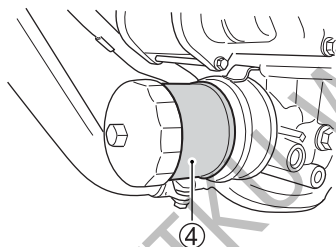

5. Filtr oleju 4 odkręć przy pomocy specjalnego klucza dostępnego u dealera Suzuki.

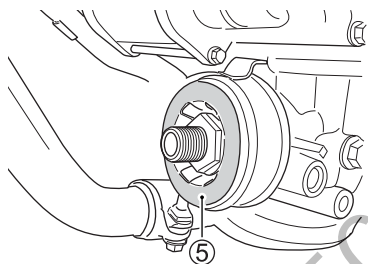

6. Miejsce przylegania filtra w silniku 5, w które zostanie wstawiony nowy filtr przetrzyj czystą szmatką.

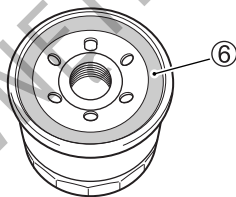

7. Zwilż uszczelkę gumową nowego filtra oleju 6 odrobiną oleju silnikowego.
8. Dokręć ręką nowy filtr oleju, aż do zetknięcia uszczelki filtra z blokiem silnika (do momentu, w którym wyczuwalny będzie lekki opór).

UWAGA

Zastosowanie filtra oleju o nieprawidłowej konstrukcji lub specyfikacji gwintu doprowadzić może do wycieków oleju i uszkodzenia silnika.

Należy stosować wyłącznie oryginalny filtr oleju SUZUKI przeznaczony do twojego motocykla.

WSKAZÓWKA: W celu właściwego dokręcenia filtra oleju ważne jest dokładne ustalenie pozycji, w której uszczelka filtra zaczyna stykać się z powierzchnią silnika.

Zaznacz punkt odniesienia

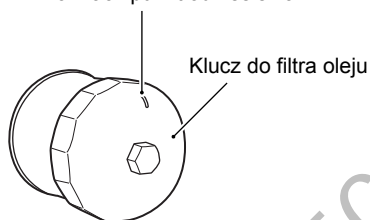

W miejscu, gdy uszczelka filtra styka się z powierzchnią montażową.

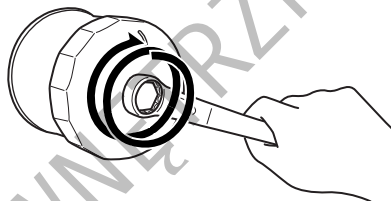

Dokręć dwa obroty lub ze specyfikowanym momentem.

9. Zaznacz górny punkt na nasadkowym kluczu do filtra oleju lub na filtrze oleju. Przy pomocy klucza do filtra oleju dokręć filtr o dwa obroty lub z przewidzianym momentem.

Moment dokręcenia filtra oleju:
20 Nm (2,0 kGm)

10. Uszczelkę śruby spustowej wymień na nową. Wkręć ponownie śrubę spustową zaopatrzoną w nową uszczelkę. Kluczem dynamometrycznym dokręć śrubę spustową. Wlej 2600 ml nowego oleju i zakręć korek wlewowy. Pamiętaj o stosowaniu właściwego oleju silnikowego, zgodnie z zaleceniami rozdziału „ZALECANE RODZAJE PALIWA, OLEJU I PŁYNU CHŁODZĄCEGO”.
- Moment dokręcenia śruby spustowej:
21 Nm (2,1 kGm)
11. Postaw motocykl na zewnątrz i uruchom silnik. Pozostaw silnik na wolnych obrotach przez 3 minuty.
12. Wyłącz silnik i odczekaj trzy minuty. Sprawdź ponownie poziom oleju silnikowego. Poziom oleju możesz sprawdzić przez okienko kontrolne trzymając motocykl pionowo. Jeżeli poziom oleju znajduje się poniżej linii „L”, to uzupełnij jego poziom do linii „F”. Sprawdź silnik wokół śruby spustowej i filtra oleju pod kątem wycieków.

WSKAZÓWKA: Przy wymianie oleju i pozostawieniu starego filtra oleju niezbędne będzie ok. 2400 ml oleju silnikowego.

WSKAZÓWKA: Jeśli nie dysponujesz specjalnym kluczem do odkręcania filtra oleju zleć wymianę filtra autoryzowanemu serwisowi Suzuki.

UWAGA

Silnik może zostać uszkodzony, gdy zastosujesz olej niezgodny ze specyfikacją Suzuki.

Upewnij się, że zastosowany olej jest zgodny z zaleceniami zawartymi w rozdziale „ZALECANE RODZAJE PALIWA, OLEJU I PŁYNU CHŁODZĄCEGO”.

KONTROLA WOLNYCH OBROTÓW

Skontroluj wolne obroty silnika. Przy silniku rozgrzanym do normalnej temperatury pracy obroty powinny wynosić 1200 – 1400 obr/min.

WSKAZÓWKA: Jeśli obroty nie zawierają się w specyfikowanym zakresie zwróć się do autoryzowanego serwisu Suzuki po pomoc.

LUZ LINKI GAZU

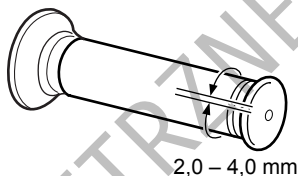
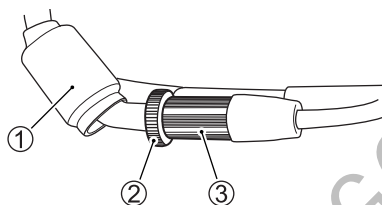

Regulację przeprowadź następująco:

1. Zsuń gumowy kapturek 1 .
2. Poluzuj nakrętkę zabezpieczającą 2 .
3. Luz linki ustaw za pomocą śruby regulacyjnej 3 tak, by wynosił on 2,0 - 4,0 mm.
4. Dokręć nakrętkę zabezpieczającą 2 .
5. Nasuń ponownie gumową osłonę 1 śruby regulacyjnej.

▲ OSTRZEŻENIE

Nieprawidłowy luz linki gazu może powodować nieoczekiwany wzrost obrotów silnika przy skrócie kierownicy. Może to doprowadzić do utraty panowania i wypadku.

Wyreguluj luz linki gazu tak, by ruch kierownicy nie miał wpływu na obroty silnika.

GUMOWE OSŁONY LINKI GAZU

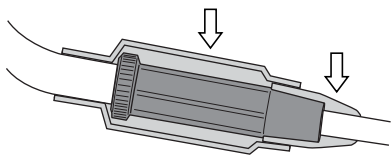

Linka gazu posiada gumowe kapturki. Sprawdź, czy są one prawidłowo założone. Podczas mycia nie polewaj kapturków wodą. Brudne osłony gumowe przetrzyj mokrą szmatką.

PŁYN CHŁODZĄCY

POZIOM PŁYNU CHŁODZĄCEGO

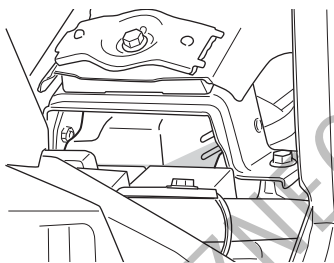

Zdemontuj siedzisko w celu skontrolowania poziomu płynu chłodzącego. Poziom płynu chłodzącego w zbiorniku wyrównawczym powinien znajdować się zawsze pomiędzy oznaczeniami „F” (full) i „L” (low). Poziom płynu należy sprawdzać przed każdą jazdą przy prosto stojącym motocyklu. Jeżeli poziom płynu znajduje się poniżej oznaczenia „L” uzupełnij w następujący sposób płyn chłodzący zgodnym ze specyfikacją:

WSKAZÓWKA:

- *Poziom płynu chłodzącego sprawdzaj przy zimnym silniku.*
- *Jeśli zbiorniczek wyrównawczy płynu chłodzącego jest pusty, sprawdź poziom płynu w chłodnicy.*

1. Unieś zbiornik paliwa zgodnie z rozdziałem „UNOSZENIE ZBIORNIKA PALIWA”.

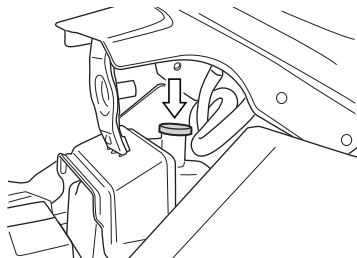

2. Zdejmij korek wlewu i dolej tyle specyfikowanego płynu chłodzącego, aby jego poziom osiągnął oznaczenie „F”. Stosuj się do wskazówek zawartych w rozdziale: „ZALECANE RODZAJE PALIWA, OLEJU I PŁYNU CHŁODZĄCEGO”.

▲ OSTRZEŻENIE

Płyn chłodzący jest szkodliwy lub trujący przy połknięciu lub wdychaniu. Roztwór płynu chłodzącego może być trujący dla zwierząt.

Nie pij płynu chłodzącego ani jego roztworów. Jeżeli zostanie połknięty, nie wywoływać wymiotów. Należy wówczas jak najszybciej skontaktować się z lekarzem. Unikaj wdychania oparów płynu chłodzącego. Jeśli to nastąpi, wyjdź na świeże powietrze. Jeśli płyn dostanie się do oczu, wypłucz je niezwłocznie wodą i skonsultuj się z lekarzem. Po kontakcie z płynem chłodzącym umyj dokładnie ręce. Płyn przechowuj w bezpiecznym miejscu z dala od dzieci i zwierząt domowych.

WSKAZÓWKA: Dolewanie wyłącznie wody do płynu chłodzącego zmniejszy efektywność jego działania. Uzupełniaj poziom cieczy chłodzącej przy wykorzystaniu specyfikowanego płynu.

WYMIANA PŁYNU CHŁODZĄCEGO
Płyn należy wymieniać okresowo.

WSKAZÓWKA: Około 1950 ml płynu chłodzącego będzie potrzebne do napełnienia chłodnicy i zbiorniczka.

KONTROLA PRZEWODÓW UKŁADU CHŁODZENIA

Kontroluj przewody układu chłodzenia pod kątem pęknięć, uszkodzeń i wycieków płynu chłodzącego. W przypadku stwierdzenia nieprawidłowości zwróć się do dealera Suzuki o wymianę przewodu na nowy.

ŁAŃCUCH NAPĘDOWY

Motocykl ten posiada łańcuch bez spinki wykonany ze specjalnych materiałów. Łańcuch nie posiada ogniwa łączącego. W przypadku zużycia polecamy wymianę łańcucha w autoryzowanym serwisie Suzuki.

Przed każdą jazdą należy sprawdzać stan i naciąg łańcucha napędowego. Zawsze postępuj zgodnie z poniższą procedurą kontroli i obsługi łańcucha napędowego.

▲ OSTRZEŻENIE

Jazda z łańcuchem, którego stan budzi zastrzeżenia lub jest nieprawidłowo naciągnięty może doprowadzić do wypadku.

Kontroluj, reguluj i smaruj łańcuch prawidłowo i przed każdą jazdą zgodnie ze wskazówkami podanymi poniżej.

Kontrola łańcucha napędowego

Podczas regularnych przeglądów trzeba sprawdzać łańcuch ze względu na:

- Luźne sworznie
- Uszkodzenia rolek
- Wysuszenie lub porzewienie ogniw
- Zgniecenie lub zatarcie się ogniw
- Nadmierne zużycie
- Nieprawidłowy naciąg łańcucha

W przypadku wystąpienia jakichkolwiek nieprawidłowości w działaniu łańcucha napędowego należy niezwłocznie (w przypadku, gdy wiesz jak to zrobić) usunąć usterkę. Jeżeli masz wątpliwości - skonsultuj się z autoryzowanym serwisem Suzuki.

Uszkodzenie łańcucha napędowego oznacza również uszkodzenie zębatek. Skontroluj zębatki pod kątem:

Stan dobry

Zużyta

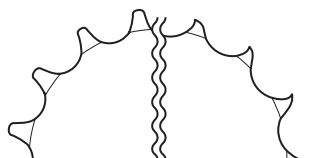

- Nadmiernego zużycia zębów
- Wyłamania lub uszkodzenia zębów
- Poluzowania śrub zębatek

Jeśli stwierdzisz jeden z powyższych problemów, skonsultuj się z autoryzowanym serwisem Suzuki.

WSKAZÓWKA: Przy zakładaniu nowego łańcucha należy sprawdzić także obydwa koła łańcuchowe pod względem zużycia i w razie konieczności wymienić je.

⚠ OSTRZEŻENIE

Nieprawidłowo wykonana wymiana łańcucha obniża bezpieczeństwo. Niedokładnie zainstalowane ogniwo łączące lub źle założona spinka łańcucha mogą rozłączyć się i doprowadzić do wypadku lub poważnego uszkodzenia silnika.

Nie stosuj łańcucha ze spinką. Wymiana łańcucha wymaga zastosowania narzędzia specjalnego oraz wysokiej jakości łańcucha bez spinki. Zwróć się do autoryzowanego serwisu Suzuki o wykonanie tej pracy.

CZYSZCZENIE I SMAROWANIE ŁAŃCUCHA NAPĘDOWEGO

1. Usuń z łańcucha wszelkie zanieczyszczenia. Uważaj, by nie uszkodzić pierścieni uszczelniających.
2. Wyczyść łańcuch środkiem do czyszczenia łańcuchów lub wodą z neutralnym detergentem.

UWAGA

Nieprawidłowe czyszczenie łańcucha doprowadzić może do uszkodzenia pierścieni uszczelniających i zniszczenia łańcucha.

- Nie używaj lotnych rozpuszczalników takich jak rozcieńczalniki do lakieru, nafta, benzyna.
- Nie używaj myjek ciśnieniowych do mycia łańcucha.
- Nie używaj szczotki drucianej do czyszczenia łańcucha.

3. Do czyszczenia łańcucha użyj miękkiej szczotki. Nawet przy jej użyciu zachowaj ostrożność, by nie uszkodzić uszczelniaaczy łańcucha.
4. Wytrzyj łańcuch po czyszczeniu.
5. Do smarowania użyj sprayu do łańcuchów lub oleju o wysokiej lepkości (#80 – 90).

UWAGA

Niektóre środki do czyszczenia łańcucha zawierają rozpuszczalniki i dodatki, które mogą uszkodzić uszczelniacze łańcucha.

Stosuj do smarowania spraye przeznaczone do łańcuchów z o-ringami.

6. Smaruj obydwie strony ogniw łańcucha.
7. Po smarowaniu zetrzyj resztki smaru łańcuchowego z sąsiadujących elementów.

REGULACJA LUZU ŁAŃCUCHA NAPEĐDOWEGO

Wyreguluj naciąg łańcucha zgodnie ze specyfikacją. Łańcuch, w zależności od warunków jazdy może wymagać częstszej regulacji, niż przewidziano to w planie przeglądów.

OSTRZEŻENIE

Nadmierny luz łańcucha może doprowadzić do jego spadnięcia z zębatek. Grozi to wypadkiem lub poważnym uszkodzeniem motocykla.

Kontroluj i reguluj naciąg łańcucha napędowego przed każdą jazdą.

Aby sprawdzić i wyregulować luz łańcucha postępuj zgodnie z poniższą procedurą:

PRZESTROGA

Gorący tłumik może cię oparzyć. Jeszcze przez pewien czas po wyłączeniu silnika tłumik będzie na tyle gorący, by oparzyć.

Przed regulacją łańcucha zacekaj, aż tłumik motocykla ostygnie.

1. Ustaw motocykl na nóżce bocznej.

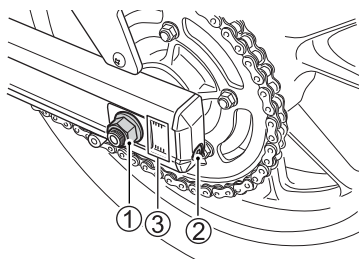

2. Poluzuj nakrętkę osi 1.

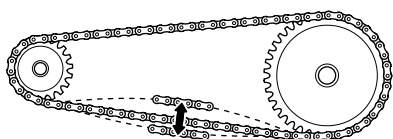

20 – 30 mm

3. Ustaw właściwy luz za pomocą śrub naciągowych 2. Podczas regulacji naciągu łańcucha zębataka zdawcza przy silniku musi być w jednej osi z zębataką tylnego koła. Dla ułatwienia tej procedury na wahaczu i naciągach łańcucha wykonane są oznaczenia 3, które powinny być użyte jako punkty odniesienia dla każdej strony.
4. Dokręć pewnie nakrętkę osi 1.
5. Po skończonej operacji sprawdź ponownie luz łańcucha i w razie potrzeby popraw regulację.

Moment dokręcenia nakrętki tylnej osi:
100 Nm (10,0 kGm)

SPRZĘGŁO

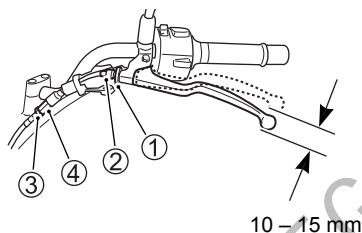

Przy każdym przeglądzie wyreguluj luz linki sprzęgła przy pomocy śruby regulacyjnej. Luz linki sprzęgła powinien wynosić 10-15 mm, przy pomiarze na uchwycie dźwigni sprzęgła, zanim sprzęgło zostanie wysprężone. Jeśli stwierdzisz nieprawidłowy luz dźwigni sprzęgła przeprowadź następującą regulację:

1. Poluzuj nakrętkę zabezpieczającą 1.
2. Śrubę regulacyjną 2 wkręć do oporu.
3. Poluzuj nakrętkę zabezpieczającą śruby regulacyjnej 3, śrubą regulacyjną 4 ustaw zgodnie z rysunkiem luz dźwigni sprzęgła 10 – 15 mm.
4. Drobniejsze regulacje przeprowadź przy pomocy śruby regulacyjnej 2.
5. Dokręć ponownie przeciwnakrętki 1 oraz 3.

WSKAZÓWKA: Wszelakie inne prace i regulacje sprzęgła powinny być przeprowadzane przez autoryzowany serwis Suzuki.

HAMULCE

Motocykl ten jest wyposażony z przodu i z tyłu w hamulce tarczowe. Niezawodnie funkcjonujące hamulce są główną przesłanką bezpiecznej jazdy. Pamiętaj o zgodnej z grafikami przeglądów kontroli hamulców.

UKŁAD HAMULCOWY

⚠ OSTRZEŻENIE

Zaniedbanie kontroli lub obsługi układu hamulcowego zwiększa ryzyko wypadku.

Sprawdź układ hamulcowy przed każdą jazdą zgodnie ze wskazówkami zawartymi w rozdziale „KONTROLA PRZED JAZDĄ”. Przeglądu układu hamulcowego dokonuj zgodnie z grafikami przeglądów.

Przed każdym wyjazdem kontroluj układ hamulcowy:

- Skontroluj stan płynu hamulcowego w zbiorniczkach.
- Sprawdź hamulce z przodu i z tyłu, pod względem szczelności oraz braku wycieków.
- Sprawdź przewód hamulcowy pod względem nieszczelności i pęknięć.
- Sprawdź prawidłowy skok i montaż dźwigni hamulca oraz pedału hamulca.
- Sprawdź zużycie klocków hamulcowych.

KONTROLA PRZEWODÓW HAMULCOWYCH

Skontroluj przewody hamulcowe i połączenia przewodów oraz szczelność układu. Przy stwierdzeniu jakiegokolwiek nieprawidłowości zwróć się do dealera Suzuki o wymianę przewodu na nowy.

PŁYN HAMULCOWY

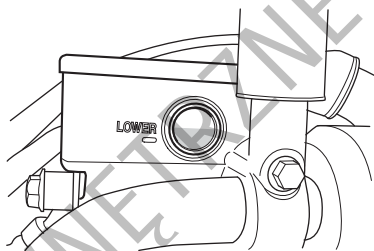

PRZÓD

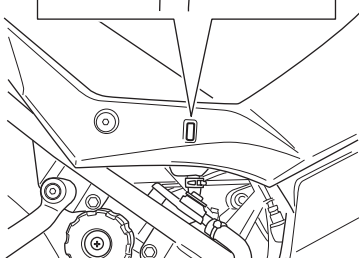
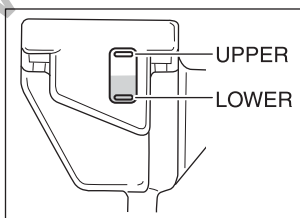

TYŁ

Kontroluj poziom płynu hamulcowego w obu zbiorniczkach: przednim i tylnym. Sprawdź zużycie klocków hamulcowych i brak wycieków.

▲ OSTRZEŻENIE

Płyn hamulcowy w przewodach stopniowo wchłania wilgoć. Płyn hamulcowy zawierający wodę posiada niższą temperaturę wrzenia, a także powodować może korozję komponentów układu hamulcowego (włącznie z elementami układu ABS). Zagotowany płyn hamulcowy lub korozja układu hamulcowego prowadzić mogą do wypadku.

Aby zachować właściwe parametry układu hamulcowego wymieniaj płyn hamulcowy co 2 lata.

▲ OSTRZEŻENIE

Zastosowanie jakiegokolwiek innego płynu hamulcowego niż DOT4 z fabrycznie uszczelnionego pojemnika może doprowadzić do uszkodzenia układu hamulcowego i wypadku.

Wyczyść pokrywę zbiornika płynu przed odkręceniem. Stosuj wyłącznie płyn hamulcowy DOT4 uzupełniany jedynie ze szczelnego pojemnika. Nigdy nie stosuj innego płynu i nie mieszaj innego płynu z DOT4.

▲ OSTRZEŻENIE

Płyn hamulcowy jest szkodliwy przy połknięciu i kontakcie ze skórą. Roztwór płynu hamulcowego może być trujący dla zwierząt.

Jeżeli zostanie połknięty, nie wywoływać wymiotów. Należy wówczas jak najszybciej skontaktować się z lekarzem. Jeśli płyn dostanie się do oczu wypłucz je niezwłocznie wodą i skonsultuj się z lekarzem. Po kontakcie z płynem hamulcowym umyj dokładnie ręce. Płyn przechowuj w bezpiecznym miejscu z dala od dzieci i zwierząt domowych.

UWAGA

Rozlany płyn hamulcowy uszkodzić może elementy lakierowane i wykonane z tworzywa sztucznego.

Należy unikać uzupełniania płynu hamulcowego w obrębie powierzchni lakierowanych lub części z tworzywa sztucznego. Rozlany płyn hamulcowy zetrzyj natychmiast.

KŁOCKI HAMULCOWE

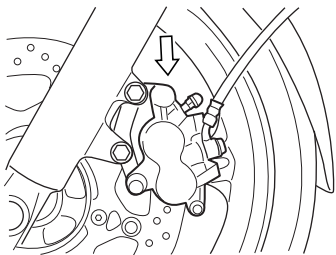

PRZÓD

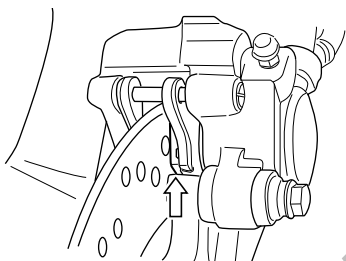

TYŁ

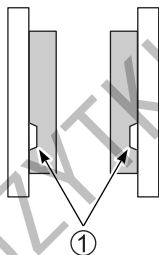

Przy kontroli klocków hamulcowych sprawdź, czy zużycie nie osiągnęło dopuszczalnej linii zużycia 1. Jeśli przednie lub tylne klocki osiągną dopuszczalny limit zużycia, należy je wymieniać parami. Zleć wymianę autoryzowanemu serwisowi Suzuki.

WSKAZÓWKA: Po wymianie przednich lub tylnych klocków hamulcowych uruchom kilkakrotnie hamulec. Zapewni to prawidłowe ułożenie się klocków hamulcowych.

⚠ OSTRZEŻENIE

Zaniedbanie kontroli, obsługi lub wymiany klocków hamulcowych zgodnie z zaleceniem zwiększy ryzyko wypadku.

Zlecaj wymianę klocków hamulcowych autoryzowanemu serwisowi. Pamiętaj o regularnej, przeprowadzanej wg zaleceń kontroli i obsłudze klocków hamulcowych.

▲ OSTRZEŻENIE

Jeśli rozpoczynasz jazdę motocyklem po naprawie układu hamulcowego lub wymianie klocków hamulcowych bez kilkukrotnego naciśnięcia dźwigni hamulca, jego działanie może być mało skuteczne i doprowadzić do wypadku.

Po naprawie układu hamulcowego lub wymianie klocków hamulcowych jazdę można rozpocząć dopiero po kilkukrotnym naciśnięciu dźwigni i pedału hamulca gwarantującym prawidłowe ułożenie się klocków względem tarczy hamulcowej. Zapewni to prawidłowy skok obydwu dźwigni hamulcowych i pewne działanie hamulców.

WSKAZÓWKA: Nie należy uruchamiać hamulców, jeżeli klocki hamulcowe nie są zamontowane. Ponowne wciśnięcie tłoków jest wówczas trudne. Może również dojść do wycieku płynu hamulcowego.

▲ OSTRZEŻENIE

Wymiana pojedynczego klocka hamulcowego doprowadzi do nierównomiernego działania hamulca.

Wymieniaj bezwzględnie klocki jako zestaw.

REGULACJA POŁOŻENIA PEDAŁU HAMULCA TYLNEGO

Należy przestrzegać prawidłowego położenia pedału hamulca. Niewłaściwe położenie pedału spowoduje przyspieszone zużycie klocków i tarczy hamulcowej. Regulacja położenia pedału hamulca tylnego przebiega w następujący sposób:

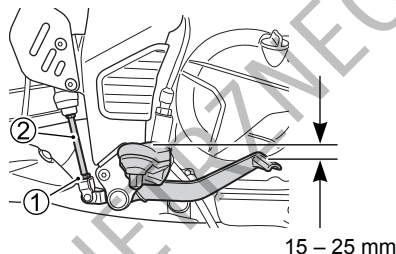

1. Odkręć śrubę zabezpieczającą 1 i ustaw śrubą regulacyjną 2 właściwe położenie pedału hamulca wynoszące 15 – 25 mm poniżej górnej krawędzi podnóżka.
2. Dokręć ponownie przeciwnąkrętkę 1, zabezpieczając położenie śruby 2.
3. Sprawdź, czy gumowa osłona nie uległa skrzyśnieniu. W razie potrzeby skoryguj jej położenie obracając osłonę.

UWAGA

Nieprawidłowe ustawienie pedału hamulca koła tylnego może być przyczyną stałego ocierania klocków hamulcowych o tarczę hamulca, co w rezultacie doprowadzi do zniszczenia tarczy oraz klocków hamulcowych.

Postępuj zgodnie z podaną procedurą regulacji położenia pedału hamulca.

WŁĄCZNIK ŚWIATŁA „STOP” HAMULCA TYLNEGO

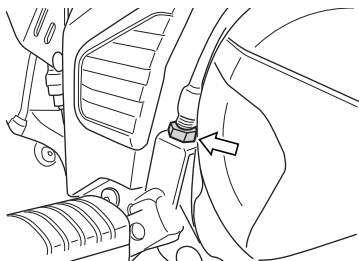

Prawidłowo ustawiony włącznik światła hamulca uruchamia światło krótko przed wycuciem oporu na pedale hamulca. Aby wyregulować włącznik przesunąć go do góry lub na dół zmieniając moment uruchomienia światła hamulca.

OPONY

⚠ OSTRZEŻENIE

Opony w twoim motocyklu stanowią decydujący łącznik pomiędzy podłożem a pojazdem. Nieprzestrzeganie poniższych ostrzeżeń dotyczących opon może doprowadzić do wypadku.

- Kontroluj stan i ciśnienie opon; ustaw prawidłowe ciśnienie przed każdą jazdą.
- Nie przeciążaj motocykla.
- Wymieniaj opony, kiedy osiągną granice zużycia, zauważysz uszkodzenia takie jak przecięcia lub pęknięcia.
- Używaj rozmiaru i typu opon zgodnie ze specyfikacją zawartą w niniejszej instrukcji.
- Po założeniu nowej opony zleć zawsze wyważenie koła.
- Przeczytaj uważnie tę część instrukcji.

▲ OSTRZEŻENIE

Zaniedbanie prawidłowego dotarcia opon może doprowadzić do poślizgu i utraty kontroli nad pojazdem, co w rezultacie grozi wypadkiem.

Zachowaj szczególną ostrożność przy jeździe na nowych oponach. Przeprowadź prawidłowe docieranie opon opisane w rozdziale „DOCIERANIE I KONTROLA PRZED JAZDĄ”. Unikaj podczas pierwszych 160 km gwałtownych przyspieszeń, hamowań i głębokiego pochylenia się w zakrętach.

CIŚNIENIE W OPONACH I OBCIĄŻENIE

Właściwe ciśnienie i obciążenie opon jest istotnym czynnikiem wpływającym na prowadzenie motocykla. Przeciążenie opon doprowadzić może do ich uszkodzenia i utraty panowania nad pojazdem.

Ciśnienie powietrza w oponach należy sprawdzać każdego dnia przed jazdą (wg podanej poniżej tabeli). Ciśnienie należy sprawdzać wyłącznie przed jazdą. Po jeździe nagrzane opony wykazywać będą wyższe ciśnienie.

Zbyt niskie ciśnienie opon wpływa negatywnie na właściwości jezdne, szczególnie na zakrętach, jak również na trwałość ogumienia. Zbyt wysokie ciśnienie powietrza w oponie sprawia, iż tylko część bieżnika styka się z podłożem, co może prowadzić do poślizgu i utraty kontroli nad pojazdem.

WSKAZÓWKA: Po stwierdzeniu ubytku ciśnienia należy skontrolować oponę pod kątem uszkodzeń np. wbitych gwoździ. Opony bezdętkowe czasami tracą ciśnienie bardzo powoli.

Ciśnienie powietrza przy zimnych oponach

OBCIĄŻENIE / OPONY	SOLO	Z PASAŻEREM
PRZÓD	225 kPa 2,25 kG/cm ² 33 psi	225 kPa 2,25 kG/cm ² 33 psi
TYŁ	250 kPa 2,50 kG/cm ² 36 psi	290 kPa 2,90 kG/cm ² 42 psi

TYP I STAN OPON

Właściwy typ opon oraz ich dobry stan wpływają na właściwości jezdne motocykla. Przecięcia i pęknięcia opony mogą prowadzić do jej uszkodzenia i utraty panowania nad motocyklem. Zużyte opony są podatne na uszkodzenia, które prowadzić mogą do utraty panowania nad motocyklem. Zużycie opon wpływa na ich kształt zmieniając charakterystykę prowadzenia się motocykla.

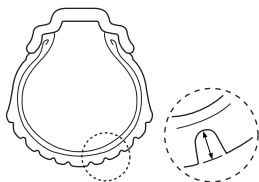

Stan ogumienia sprawdzaj każdego dnia przed jazdą. W przypadku, gdy widoczne są zewnętrzne zmiany stanu opon tj. rysy, pęknięcia lub głębokość bieżnika jest mniejsza niż 1,6 mm dla przedniej opony i 2,0 mm dla opony tylnej, wymień oponę na nową.

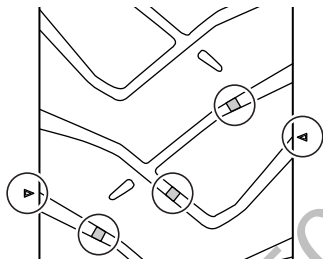

WSKAZÓWKA: Trójkątne znaki „ Δ ” wskazują na oponie miejsca nadłania wskaźników zużycia bieżnika opony. Zetknięcie się w/w wskaźników z podłożem oznacza osiągnięcie dopuszczalnego zużycia opony.

Przy wymianie opony należy stosować się do typu i rozmiaru podanego poniżej. Zastosowanie opony innego typu lub rozmiaru doprowadzić może do pogorszenia własności jezdnych motocykla i do utraty panowania nad pojazdem.

	PRZÓD	TYŁ
ROZMIAR	110/80R19M/C 59V	150/70R17M/C 69V
TYP	BRIDGESTONE A40F F	BRIDGESTONE A40R F

Upewnij się, że po naprawie i wymianie opony koło zostało wyważone. Właściwe wyważenie koła ma bardzo duże znaczenie. Przy źle wyważonym kole kontakt opony z powierzchnią drogi nie jest stabilny. Następuje również szybsze zużycie opony.

▲ OSTRZEŻENIE

Użycie opony, która została źle naprawiona, zainstalowana lub wyważona, może przyczynić się do utraty kontroli nad motocyklem i nadmiernego zużycia opony.

- W wypadku naprawy, wymiany opony czy też wyważania koła Suzuki zaleca, aby prace te zostały wykonane przez autoryzowany serwis Suzuki, którego pracownicy dysponują specjalistycznym sprzętem i doświadczeniem.
- Opony muszą być zawsze montowane zgodnie z kierunkiem wskazanym przez strzałkę na powłoce opony.

▲ OSTRZEŻENIE

Nieprzestrzeganie poniższych instrukcji dotyczących opon bezdętkowych doprowadzić może do wypadku. Opony bezdętkowe wymagają innego rodzaju technologii napraw niż opony z dętkami.

- Stopka opony i felga muszą przylegać do siebie z zachowaniem szczelności. Uszkodzenie stopki opony lub wewnętrznej powierzchni felgi powoduje nieuszczelność. Przy ściąganiu lub nakładaniu opony należy więc zachować szczególną ostrożność. W celu uniknięcia uszkodzeń należy używać specjalnych dźwigni do montażu opon i ochraniaczy na felgi lub specjalnych maszyn do montażu opon.
- Uszkodzenia opon bezdętkowych są w ten sposób naprawiane, że oponę ściąga się i wewnątrz nakłada się łąte.
- Nie stosuj zewnętrznych zestawów naprawczych, gdyż siły działające na oponę przy zakręcaniu mogą spowodować brak szczelności przy zastosowaniu tego typu naprawy.
- Po założeniu naprawionej opony przez 24 godziny po naprawie nie przekraczaj 80 km/h i 130 km/h później. Unika się w ten sposób nadmiernego nagrzania się opony, co może prowadzić do uszkodzenia naprawianego miejsca i spadku ciśnienia w oponie.
- Oponę należy wymienić, jeśli uszkodzony został bok opony lub uszkodzenie profilu opony jest większe niż 6 mm. Tego typu uszkodzenia nie dają się naprawić w sposób zapewniający należyte bezpieczeństwo.

KOŁA SZPRYCHOWE (V-STROM 650XT)

Kontrola obręczy koła

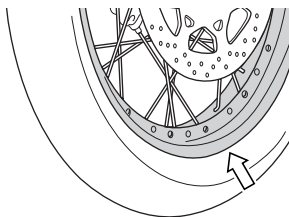

Sprawdź obręcz kół pod kątem uszkodzeń takich jak pęknięcie, skrzywienie czy wygięcie.

⚠ OSTRZEŻENIE

Uszkodzenie obręczy powoduje utratę ciśnienia powietrza w kole i prowadzi do pogorszenia stabilności motocykla, co grozi wypadkiem.

Przy stwierdzeniu uszkodzenia wymień obręcz na nową. Nie używaj naprawianej lub prostowanej obręczy.

Kontrola szprych

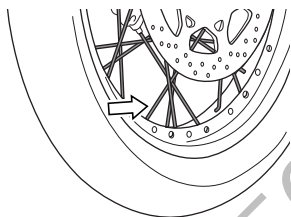

Sprawdź napięcie szprych i dokręcenie nypki. Napięcie szprych można sprawdzić stukając w nie niewielkim metalowym pręt. W przypadku poluzowanego nypki szprycha wyda głuchy dźwięk.

Aby dokręcić nypki szprych prawidłowo należy zrobić to równomiernie i z użyciem przewidzianego momentu. Poluzowane lub zbyt mocno dokręcone nypki szprych powodują nierówne napięcie szprych i prowadzić mogą do zdeformowania obręczy koła. Zwróć się do dealera Suzuki o wykonanie tej czynności.

NÓŻKA BOCZNA / SYSTEM WYŁĄCZANIA ZAPŁONU

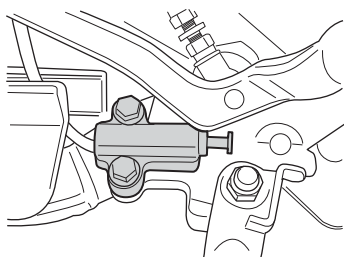

Prawidłowe funkcjonowanie tego wyłącznika należy sprawdzić w sposób następujący:

1. Usiądź w normalnej pozycji do jazdy na motocyklu ze złożoną nóżką boczną.
2. Włącz pierwszy bieg, przytrzymaj dźwignię sprzęgła w pozycji wysprzęglonej i uruchom silnik.
3. W stanie wysprzęglonym wystaw nóżkę boczną, jak do podparcia.

Jeżeli silnik przy rozłożonej nóżce gaśnie to znaczy, że włącznik blokady zapłonu nóżki bocznej funkcjonuje w sposób prawidłowy. Dalsza praca silnika świadczy o nieprawidłowym działaniu opisywanego włącznika. W takiej sytuacji zwróć się do autoryzowanego serwisu Suzuki w celu usunięcia usterki.

▲ OSTRZEŻENIE

Nieprawidłowe działanie wyłącznika przy nóżce bocznej grozi ruszeniem motocyklem z rozłożoną nóżką boczną. Może to zakłócić kierowanie motocyklem i doprowadzić podczas skrętu w lewo do utraty panowania nad pojazdem.

Przed jazdą sprawdź działanie włącznika blokady zapłonu nóżki bocznej. Przed ruszeniem sprawdź, czy nóżka boczna została całkowicie złożona.

DEMONTAŻ PRZEDNIEGO KOŁA

1. Ustaw motocykl na nóżce bocznej.

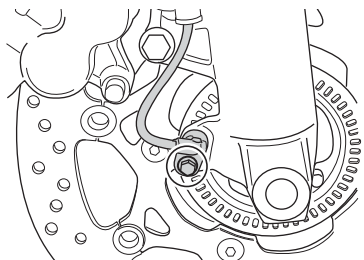

2. Odkręć śrubę i zdemontuj czujnik prędkości koła przedniego.

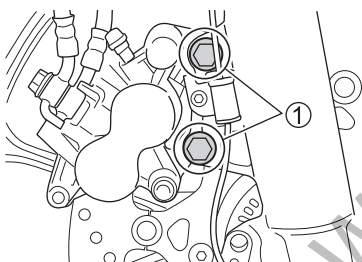

3. Odkręć po dwie śruby 1 mocujące zaciski hamulcowe i zdemontuj zaciski.

WSKAZÓWKA: Przy zdjętym zacisku nie naciskaj dźwigni hamulca przedniego. Ponowne ułożenie klocków jest wówczas trudne, jak również może dojść do wycieku płynu hamulcowego.

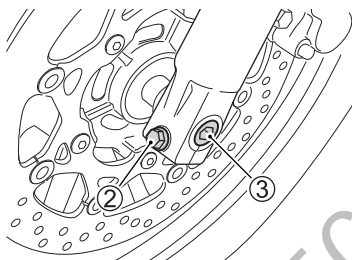

4. Poluzuj śrubę zaciskową 2 osi na lewej goleni zawieszenia.
5. Poluzuj prowizorycznie oś koła przedniego 3.

WSKAZÓWKA: Do odkręcenia osi koła 3 niezbędna jest specjalna nasadka. Jest ona dostępna u autoryzowanego dealera Suzuki.

6. Aby zapewnić stabilne ustawienie motocykla umieść pod wahaczem akcesoryjną podstawkę.
7. Ostrożnie umieść pod silnikiem podnośnik i unieś przednie koło w powietrze.

UWAGA

Niewłaściwe użycie podnośnika może spowodować uszkodzenie osłony lub filtra oleju.

W czasie podnoszenia motocykla nie podkładaj podnośnika pod dolną część osłony lub filtr oleju.

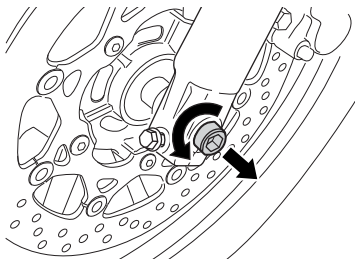

8. Wykręć i wyciągnij oś koła przedniego 3.

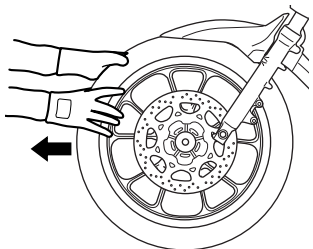

9. Wyciągnij do przodu koło przednie.
10. Zamontowanie koła przebiega w kolejności odwrotnej od opisanej powyżej.
11. Po zamontowaniu koła naciśnij kilkakrotnie hamulec przedni i ustaw prawidłowe położenie dźwigni hamulca.

⚠ OSTRZEŻENIE

Zaniechanie prawidłowego ustawienia klocków hamulcowych po montażu koła może spowodować nieprawidłowe działanie hamulców i doprowadzić do wypadku.

Przed jazdą należy kilkakrotnie nacisnąć dźwignię hamulca, co spowoduje prawidłowe ułożenie się klocków hamulcowych i zapewni odpowiedni luz dźwigni. Sprawdź też, czy koło obraca się swobodnie.

⚠ OSTRZEŻENIE

Zamontowanie koła w przeciwnym kierunku obracania stwarza zagrożenie. Opona tego motocykla jest kierunkowa. Z tego powodu motocykl może wykazywać nietypowe zachowania jeśli koło zostanie nieprawidłowo zamontowane.

Przy montażu koła sprawdź kierunek obracania się opony oznaczony strzałką na jej boku.

▲ OSTRZEŻENIE

Niewłaściwe dokręcenie nakrętek i śrub może doprowadzić do wypadku.

Nakrętki i śruby powinny być dokręcone według odpowiedniej specyfikacji. W przypadku jakichkolwiek wątpliwości należy skontaktować się z autoryzowanym serwisem Suzuki.

Moment dokręcenia przedniej osi:
65 Nm (6,5 kGm)

Moment dokręcenia śruby zaciskowej osi przedniej:
23 Nm (2,3 kGm)

Moment dokręcenia śrub mocujących zacisk (oś przednia):
39 Nm (3,9 kGm)

WSKAZÓWKA: *Postępuj ostrożnie, by podczas montażu koła nie uszkodzić uszczelnacza w kole.*

DEMONTAŻ KOŁA TYLNEGO

▲ PRZESTROGA

Gończy tłumik może cię oparzyć.

Aby uniknąć oparzenia zaczekaj z odkręceniem nakrętki osi aż układ wydechowy ostygnie.

UWAGA

Demontaż koła tylnego bez zastosowania akcesoryjnej podstawki może doprowadzić do wywrócenia się i uszkodzenia motocykla.

Nie przystępuj do demontażu koła na drodze. Demontaż koła przeprowadź jedynie w serwisie wyposażonym w odpowiednią podstawkę akcesoryjną.

1. Ustaw motocykl na nóżce bocznej.

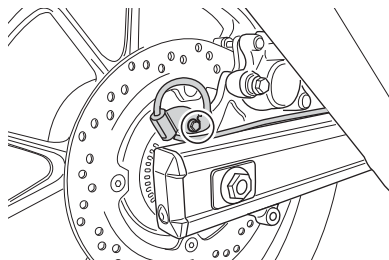

2. Odkręć śrubę mocującą i zdejmuj czujnik prędkości koła tylnego.

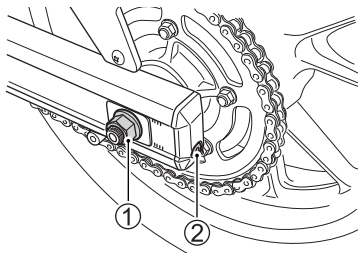

3. Odkręć nakrętkę 1 osi tylnego koła.
4. Umieść akcesoryjną podstawkę lub zbliżony stojak pod wahaczem i unieś nieco koło tylne nad ziemię.

UWAGA

Niewłaściwe użycie podnośnika może spowodować uszkodzenie filtra oleju.

W czasie podnoszenia motocykla nie podkładaj podnośnika pod filtr oleju.

5. Poluzuj prawą i lewą śrubę regulacyjną naciągu łańcucha 2.

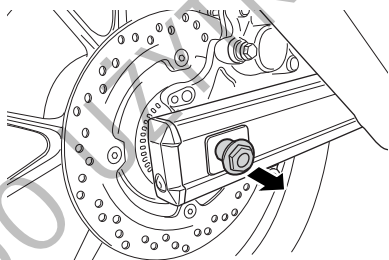

6. Wyjmij oś koła.

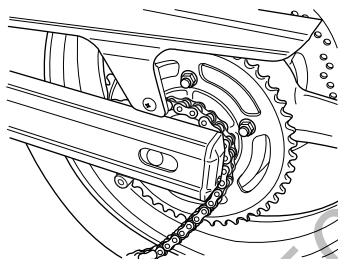

7. Przesuń koło do przodu i zdejmij łańcuch z zębátky.

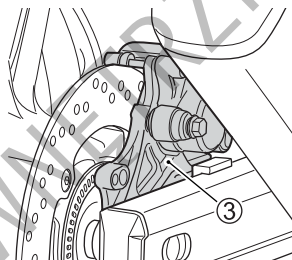

8. Zdemontuj zespół zacisku tylnego hamulca 3.

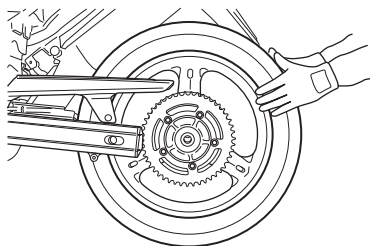

9. Wyjmij koło do tyłu.

WSKAZÓWKA: Przy zdemontowanym kole tylnym nie naciskaj pedału hamulca tylnego. Ponowne ułożenie klocków zacisku jest wówczas bardzo trudne.

10. Montaż przewodów w odwrotnej kolejności.
11. Po montażu koła naciśnij kilkakrotnie hamulec i skontroluj jego działanie.

⚠ OSTRZEŻENIE

Zaniedbanie regulacji naciągu łańcucha i prawidłowego dokręcenia śrub i nakrętek może doprowadzić do wypadku.

- Po zamontowaniu koła należy wyregulować naciąg łańcucha napędowego zgodnie z zaleceniami zawartymi w rozdziale „REGULACJA NACIĄGU ŁAŃCUCHA NAPĘDOWEGO”.
- Dokręć śruby i nakrętki z przewidzianym momentem. Jeśli nie jesteś w stanie samodzielnie wykonać tej pracy, zwróć się do autoryzowanego serwisu Suzuki po pomoc.

Moment dokręcenia nakrętki tylnej osi:
100 Nm (10,0 kGm)

⚠ OSTRZEŻENIE

Zaniedbanie prawidłowego ustawienia klocków hamulcowych po montażu koła może spowodować nieprawidłowe działanie hamulców i doprowadzić do wypadku.

Jazdę motocyklem można rozpocząć po kilkukrotnym naciśnięciu pedału hamulca, co zapewni prawidłowe ułożenie się klocków i odpowiedni luz pedału. Sprawdź też, czy koło obraca się swobodnie.

WYMIANA ŻARÓWEK

Moc każdej żarówki jest opisana na jej cokole i w tabeli poniżej. Przy wymianie przepalanej żarówki stosuj identyczną jak podana w tabeli. Zastosowanie żarówki o mocy innej niż zalecana doprowadzić może do przeciążenia instalacji elektrycznej lub do przedwczesnego uszkodzenia żarówki.

UWAGA

Zastosowanie żarówek o niewłaściwej mocy może spowodować uszkodzenie instalacji elektrycznej bądź skrócić żywotność żarówki.

Należy zawsze stosować wyłącznie zalecane żarówki.

Reflektor	12V 65W H9 ...światło drogowe 12V 55W H7 ...światło mijania
Światło pozycyjne	12V 5W
Światła kierunkowskazów	12V 21W
Oświetlenie tablicy rejestracyjnej	12V 5W

REFLEKTOR / ŚWIATŁO POZYCYJNE

Przy wymianie żarówki reflektora i żarówki światła postojowych postępuj w następujący sposób:

Demontaż zestawu zegarów przeprowadź następująco:

1. Zgodnie z rozdziałem „UNOSZENIE ZBIORNIKA PALIWA” zdejmij przednie osłony boczne.

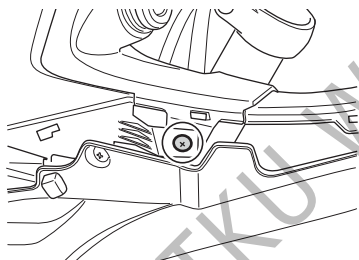
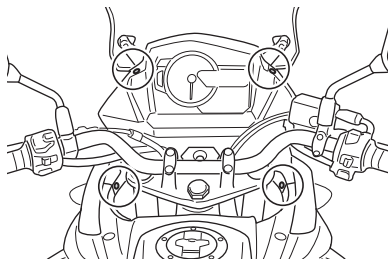

2. Odkręć śruby i rozepnij spinki.

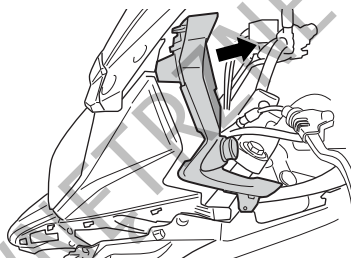
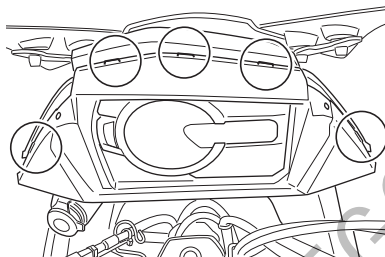

3. Przesuń zestaw zegarów w kierunku pokazanym strzałką.

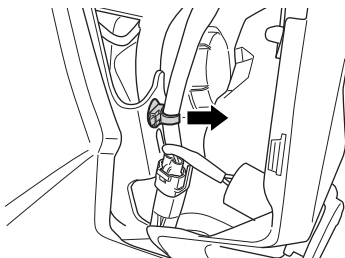

4. Rozłącz zacpek.
5. Aby ponownie zamontować zestaw zegarów postępuj w odwrotnej kolejności.

REFLEKTOR

Żarówka światła drogowego

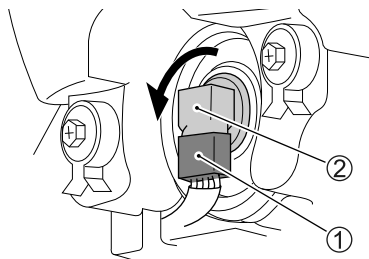

1. Rozłącz kostkę 1. Oprawkę żarówki 2 przekręć w kierunku przeciwnym do ruchu wskazówek zegara i wyjmij ją.

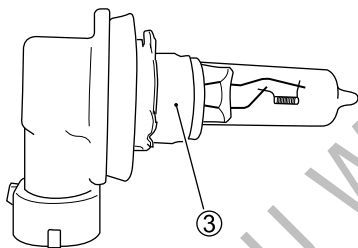

2. Wyciągnij żarówkę 3 z oprawki.

UWAGA

Kontakt tłustych rąk z bańką żarówki może uszkodzić żarówkę i skraca jej okres działania.

Dotykaj żarówkę za pośrednictwem czystej szmatki.

Żarówka światła mijania

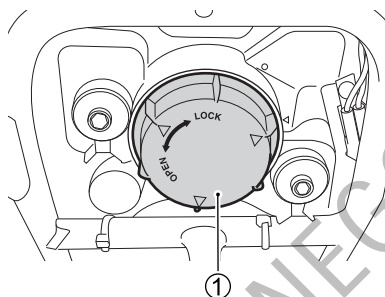

1. Przekręć oprawkę żarówki 1 w kierunku przeciwnym do ruchu wskazówek zegara i wyjmij ją.
2. Rozłącz kostkę.

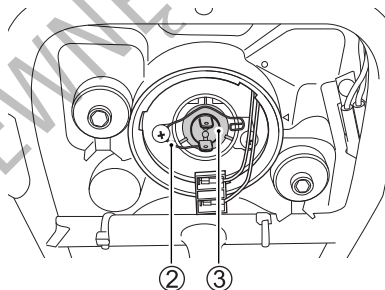

3. Odepnij sprężynę mocującą żarówkę 2 i wyciągnij żarówkę 3.

UWAGA

Kontakt tłustych rąk z bańką żarówki może uszkodzić żarówkę i skraca jej okres działania.

Dotykaj żarówkę za pośrednictwem czystej szmatki.

ŚWIATŁO POZYCYJNE

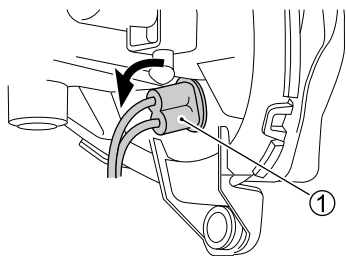

1. Oprawkę żarówki 1 przekręć w kierunku przeciwnym do ruchu wskazówek zegara i wyjmij.

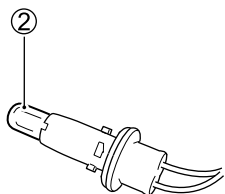

2. Wyciągnij żarówkę 2 z oprawki.

USTAWIENIE PROMIENIA REFLEKTORA

W razie konieczności, promień reflektora może zostać przestawiony w pionie i w poziomie.

Światło drogowe

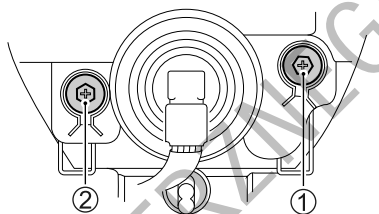

Światło mijania

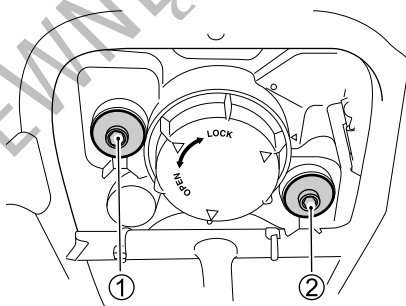

Ustawienie pionowe promienia reflektora:

Śrubę regulacyjną 1 wkręcaj lub wykręcaj w zależności od potrzeb.

Ustawienie poziome promienia reflektora:

Śrubę regulacyjną 2 wkręcaj lub wykręcaj w zależności od potrzeb.

WSKAZÓWKA: Regulację promienia reflektora rozpocznij od ustawienia poziomego, a następnie reflektor wyreguluj w pionie.

KIERUNKOWSKAZY

Aby wymienić żarówkę światła kierunkowskazu przedniego postępuj zgodnie z poniższymi wskazówkami:

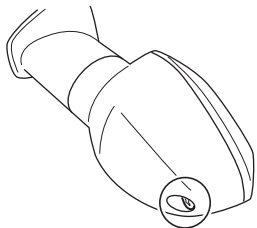

1. Odkręć śrubę mocującą i zdejmij klosz lampy.

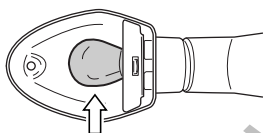

2. Naciśnij żarówkę, przekręć w lewo i wyciągnij.

UWAGA

Zbyt mocne dokręcenie śruby klosza doprowadzić może do jego pęknięcia.

Dokręć śrubę do chwili wyczuwalnego oporu.

OŚWIETLENIE TABLICY REJESTRACYJNEJ

Aby wymienić żarówkę oświetlenia tablicy rejestracyjnej postępuj następująco:

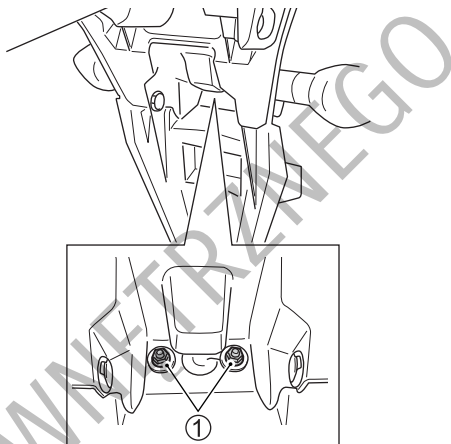

1. Odkręć nakrętki 1.

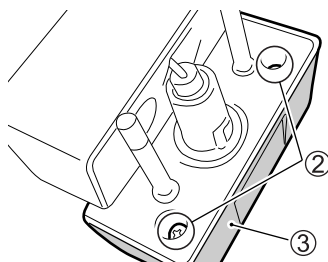

2. Odkręć śruby 2 i zdemontuj pokrywę wraz z kloszem lampy 3.

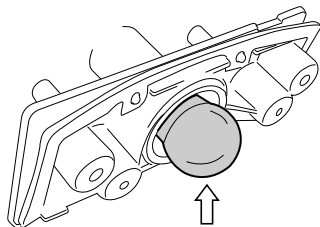

3. Naciśnij żarówkę, przekręć w lewo i wyciągnij.
4. Aby zamontować nową żarówkę, włóż ją do oprawki, naciśnij i przekręć w prawo.

BEZPIECZNIKI

Jeśli jakiś komponent elektryczny w twoim motocyklu przestanie działać, jako pierwszą rzecz skontroluj, jako nie przepalił się bezpiecznik. Obwody elektryczne motocykla zabezpieczone są przed przeciążeniem bezpiecznikami.

Jeśli stwierdzisz przepalony bezpiecznik, to przed jego wymianą należy skontrolować i usunąć przyczynę przepalenia. W kwestii kontroli i naprawy instalacji elektrycznej skonsultuj się ze swoim dealerem Suzuki.

⚠ OSTRZEŻENIE

Zastosowanie bezpiecznika o niewłaściwym amperażu, aluminiowej folii w jego zastępstwie lub drutu zamiast bezpiecznika może poważnie uszkodzić instalację elektryczną motocykla i doprowadzić do pożaru. Przepalony bezpiecznik zastępuj identycznym.

Ponowne przepalenie bezpiecznika krótko po wymianie świadczyć może o nieusunięciu przyczyny zwarcia. Skonsultuj się natychmiast z autoryzowanym serwisem Suzuki.

Główny bezpiecznik znajduje się pod siedziskiem. Jeden zapasowy bezpiecznik 30A znajduje się w skrzynce bezpieczników.

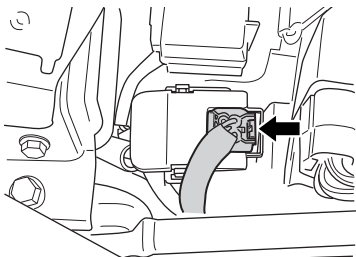

1. Naciskając przycisk zwalniający rozepnij kostkę.

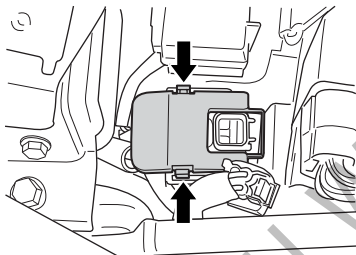

2. Naciskając przyciski zwalniające zdemonstuj pokrywę skrzynki bezpiecznikowej

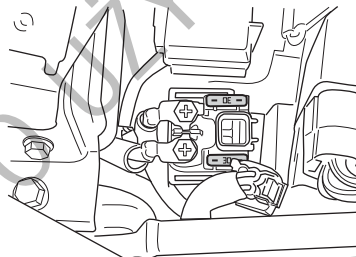

3. Zdemontuj bezpiecznik i sprawdź go.

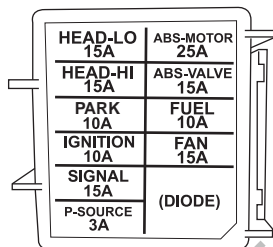

(EU, Indie)

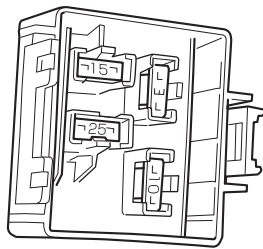
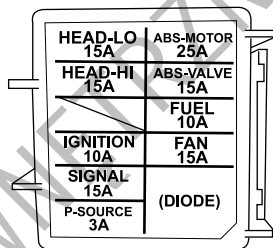

Bezpieczniki znajdują się pod siedziskiem. Cztery zapasowe bezpieczniki (10A, 15A, 3A oraz 25A) znajdują się w pokrywie skrzynki bezpiecznikowej.

LISTA BEZPIECZNIKÓW

- 30A MAIN Wszystkie obwody elektryczne
- Bezpiecznik 15A HEAD-HI zabezpiecza światło drogowe i prędkościomierz.
- Bezpiecznik 15A HEAD-LO zabezpiecza światło mijania.
- Bezpiecznik 10A PARK (EU, Indie) zabezpiecza światła kierunkowskazów, oświetlenie tablicy rejestracyjnej, światła tylne i pozycyjne.
- Bezpiecznik 10A FUEL zabezpiecza ECM, prędkościomierz, pompę paliwa oraz wtryskiwacze.
- Bezpiecznik 10A IGNITION (EU, Indie) chroni system ABS, przekaźnik dodatkowy rozrusznika, przekaźnik wentylatora, zawór elektromagnetyczny dodatkowego powietrza, ECM, sondę lambda, przekaźnik pompy paliwa, przekaźnik rozrusznika, cewki zapłonowe, immobilizer (jeśli występuje) i zawór pochłaniacza par paliwa (jeśli występuje).
- Bezpiecznik 10A IGNITION chroni ECM, sondę lambda, zawór elektromagnetyczny, przekaźnik pompy paliwa, przekaźnik rozrusznika, cewki zapłonowe, immobilizer (jeśli występuje) i zawór pochłaniacza par paliwa (jeśli występuje).
- Bezpiecznik 15A SIGNAL zabezpiecza światła kierunkowskazów, światło hamowania / tylne, oświetlenie tablicy rejestracyjnej, światło pozycyjne, prędkościomierz i sygnał dźwiękowy (EU, Indie).
- Bezpiecznik 15A FAN chroni silnik wentylatora.
- Bezpiecznik 25A ABS MOT zabezpiecza system ABS.
- Bezpiecznik 15A ABS VALVE chroni system ABS.
- Bezpiecznik 3A P-SOURCE zabezpiecza gniazdo elektryczne.

MONTAŻ DŹWIGNI HAMULCA PRZEDNIEGO

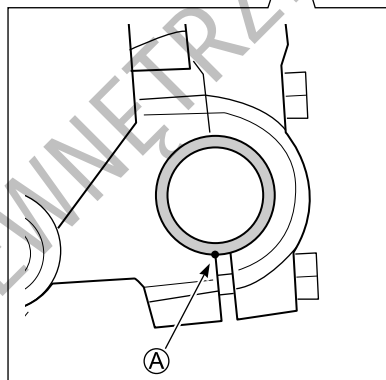
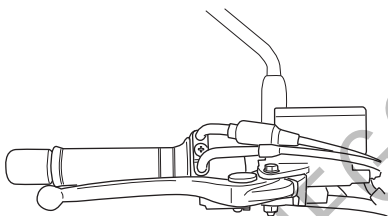

Zgraj oznaczenie na kierownicy (punkt) z płaszczyzną podziałową uchwyty dźwigni A.

MONTAŻ DŹWIGNI SPRZĘGŁA

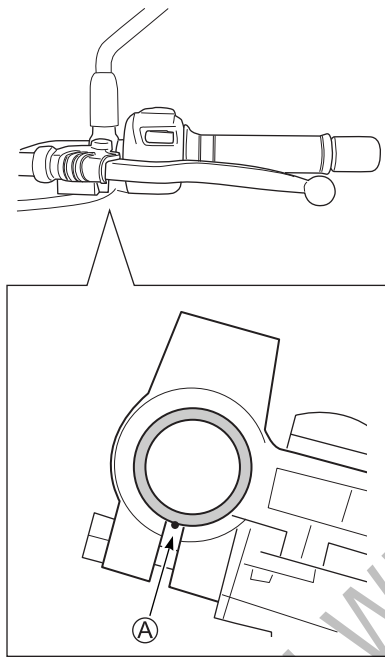

Zgraj oznaczenie na kierownicy (punkt) z płaszczyzną podziałową uchwyty dźwigni A.

KATALIZATOR

Celem stosowania katalizatora jest zmniejszenie emisji substancji toksycznych z układu wydechowego motocykla. Zabronione jest stosowanie benzyny ołowiowej przy układzie wydechowym wyposażonym w katalizator. Ołów uszkodzi czynne składniki katalizatora zmniejszające emisję.

Katalizator jest tak zaprojektowany, by przy stosowaniu benzyny bezołowiowej, w normalnych warunkach użytkowania wystarczał na całe życie motocykla. Katalizator nie wymaga specjalnej obsługi. Jednakże istotne jest dla prawidłowego działania katalizatora utrzymywanie silnika w dobrej kondycji. Wypadanie zapłonów nieprawidłowo wyregulowanego silnika doprowadzić może do przegrzania katalizatora, a zarazem do zniszczenia zarówno jego, jak i innych komponentów motocykla.

⚠ OSTRZEŻENIE

Jeśli operujesz motocyklem w obszarze substancji łatwopalnych, takich jak sucha trawa lub liście – mogą one zetknąć się z katalizatorem lub gorącym wydechem. To może wzniecić pożar.

Unikaj parkowania lub przemieszczania motocykla po miejscach ułatwionego kontaktu z łatwopalnym podłożem.

UWAGA

Nieprawidłowa obsługa motocykla może doprowadzić do uszkodzenia katalizatora lub innych komponentów.

Aby uniknąć uszkodzenia katalizatora lub powiązanych podzespołów przestrzegaj poniższych ostrzeżeń:

- Utrzymuj silnik w dobrym stanie technicznym.
- W przypadku usterki silnika, zwłaszcza polegającej na wypadaniu zapłonu lub utracie mocy zatrzymaj się i wyłącz silnik. Usuń usterkę niezwłocznie.
- Nie wyłączaj silnika lub zapłonu, gdy bieg jest włączony, a motocykl porusza się.
- Nie próbuj uruchamiać silnika „na popych” lub zjeżdżając w dół.
- Nie uruchamiaj silnika z odłączonym przewodem wysokiego napięcia (jak podczas testów diagnostycznych).
- Nie pozostawiaj silnika na wolnych obrotach, jeśli są one nieprawidłowe lub silnik ma inną usterkę.
- Nie dopuszczaj do sytuacji jazdy z niemal całkowicie opróżnionym zbiornikiem paliwa.

ZŁĄCZE DIAGNOSTYCZNE

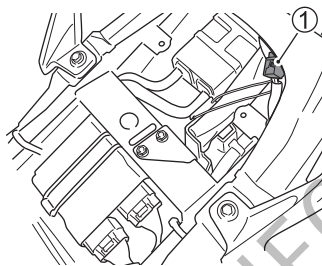

(EU, Indie)

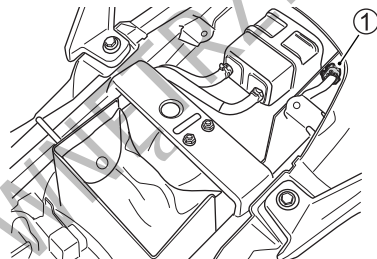

Złącze diagnostyczne 1 umieszczone zostało pod siedziskiem.

WSKAZÓWKĄ: Złącze diagnostyczne wykorzystywane jest przez autoryzowany serwis Suzuki.

USTERKI I ICH USUWANIE

KONTROLA UKŁADU ZASILANIA	7-2
KONTROLA UKŁADU ZAPŁONOWEGO	7-3
GAŚNIĘCIE SILNIKA	7-3

USTERKI I ICH USUWANIE

Wskazówki zamieszczone poniżej mogą okazać się pomocne przy usuwaniu przyczyny prostych usterek.

UWAGA

Nieprawidłowo przeprowadzone naprawy lub regulacje mogą doprowadzić do uszkodzenia motocykla zamiast do usunięcia usterki. Takie uszkodzenie nie będzie objęte gwarancją.

Jeśli nie jesteś pewien, co do metody postępowania czy też diagnozowania usterki, skontaktuj się z autoryzowanym serwisem Suzuki.

Jeśli nie możesz uruchomić silnika, zastosuj następującą procedurę w celu określenia przyczyny niesprawności:

KONTROLA UKŁADU ZASILANIA

Jeżeli wyświetlacz wskazuje „F1”, oznaczające usterkę układu wtryskowego, zwróć się niezwłocznie do autoryzowanego serwisu Suzuki. Sprawdź w rozdziale „ZESTAW ZEGARÓW” znaczenie komunikatu dotyczącego kontrolki usterki silnika.

KONTROLA UKŁADU ZAPŁONOWEGO

1. Zdemontuj wszystkie nasadki świec zapłonowych.
2. Wykręć świece zapłonowe i połącz je ponownie z nasadkami.
3. Włącz zapłon, wyłącznik silnika ustaw w położeniu „ Ω ”, włącz bieg neutralny i naciśnij dźwignię sprzęgła. Trzymając świecę zapłonową przyciśniętą do silnika naciśnij przycisk rozrusznika. Jeżeli układ zapłonowy właściwie funkcjonuje, to podczas rozruchu między elektrodami przeskoczy niebieska iskra.
4. Jeżeli iskra nie pojawia się wyczyść lub wymień świecę zapłonową. Powtórz powyższą procedurę.
5. Jeśli nadal nie ma iskry skonsultuj się z autoryzowanym serwisem Suzuki.

OSTRZEŻENIE

Nieprawidłowe przeprowadzenie tego testu stwarza zagrożenie. Jeśli nie jesteś pewien procedury, możesz zostać porażony prądem.

Jeśli nie jesteś pewien jak przeprowadzić w/w test, masz chore serce, założony rozrusznik serca zwróć się po pomoc do serwisu Suzuki lub doświadczonego mechanika. Nie trzymaj świecy zbyt blisko otworu głowicy cylindra podczas wykonywania testu.

GAŚNIĘCIE SILNIKA

1. Sprawdź stan paliwa w zbiorniku.
2. Jeżeli wyświetlacz wskazuje „F1”, oznaczające usterkę układu wtryskowego, zwróć się niezwłocznie do autoryzowanego serwisu Suzuki. Sprawdź w rozdziale „ZESTAW ZEGARÓW” znaczenie komunikatu dotyczącego kontrolki usterki silnika.
3. Skontroluj układ zapłonowy pod kątem prawidłowej iskry.
4. Sprawdź prędkość obrotową silnika na biegu jałowym. Prawidłowe wolne obroty powinny leżeć w przedziale: 1200 – 1400 obr/min.

DO UŻYTKU WŁASNOŚCI WYKŁADZOWEJ



PRZECHOWYWANIE I CZYSZCZENIE MOTOCYKLA

PRZECHOWYWANIE MOTOCYKLA	8-2
PRZYGOTOWANIE DO JAZDY PO DŁUŻSZYM POSTOJU	8-3
ZAPOBIEGANIE KOROZJI	8-3
CZYSZCZENIE MOTOCYKLA	8-4
KONTROLA PO CZYSZCZENIU	8-7

PRZECHOWYWANIE I CZYSZCZENIE MOTOCYKLA

PRZECHOWYWANIE MOTOCYKLA

Jeżeli motocykl przez dłuższy czas nie będzie używany np. w okresie zimy lub z innych powodów, to korzystając z odpowiednich materiałów należy go do tego w sposób szczególny przygotować. Z tego powodu zaleca się powierzenie tej pracy autoryzowanemu serwisowi Suzuki. Jeśli chcesz przygotować samodzielnie motocykl do dłuższego postoju postępuj wg. podanych poniżej zasad.

MOTOCYKL

Wyczyść cały motocykl. Ustaw motocykl na nóżce bocznej na pewnym, płaskim podłożu, gdzie nie wywróci się. Skręć kierownicę do oporu w lewo i zablokuj stacyjkę. Wyciągnij kluczyk zapłonowy ze stacyjki.

PALIWO

1. Zbiornik paliwa napełnij po brzegi benzyną ze stabilizatorem rekomendowanym przez producenta w/w środka.
2. Uruchom silnik na kilka minut, tak by paliwo ze stabilizatorem napełniło układ zasilania.

SILNIK

1. Przez otwór świecy zapłonowej wlej do każdego cylindra jedną łyżeczkę oleju silnikowego. Świece ponownie wkręć i przekręć kilkakrotnie silnik bez zapłonu.
2. Spuść całkowicie olej silnikowy. Napełnij silnik nowym olejem silnikowym, aż do korka wlewowego.

AKUMULATOR

1. Wymontuj akumulator z motocykla (zgodnie z rozdziałem „AKUMULATOR”).
2. Korzystając z łagodnego detergentu umyj z zewnątrz akumulator i usuń ew. korozję z terminali akumulatora i zacisków instalacji elektrycznej.
3. Akumulator przechowuj w pomieszczeniu o dodatniej temperaturze.

OPONY

Napompuj opony zgodnie ze specyfikacją.

CZĘŚCI ZEWNĘTRZNE

- Wszystkie części z tworzywa sztucznego i gumowe zakonserwuj środkiem do pielęgnacji gumy.
- Wszystkie nielakierowane części zakonserwuj środkiem antykorozyjnym.
- Powierzchnie lakierowane zakonserwuj środkami do pielęgnacji i polerowania lakierów samochodowych.

OBSŁUGA PODCZAS PRZECHOWYWANIA

Raz w miesiącu należy doładowywać akumulator zgodnie ze specyfikacją. Jeśli nie jesteś w stanie naładować akumulatora skonsultuj się z twoim autoryzowanym dealerem Suzuki.

PRZYGOTOWANIE DO JAZDY PO DŁUŻSZYM POSTOJU

- Wyczyść cały motocykl.
- Ponownie zamontuj akumulator.
- Wymontuj świece zapłonowe. Włącz najwyższy bieg i obracając tylnym kołem przekręć kilkakrotnie wałem korbowym silnika. Wkręć ponownie świece zapłonowe.
- Spuść całkowicie olej silnikowy. Filtr oleju silnikowego wymień na nowy i zgodnie z instrukcją obsługi napełnij silnik nowym olejem.
- Zgodnie z rozdziałem OPONY ustaw ciśnienie w oponach.
- Zgodnie z zaleceniami tej instrukcji nasmaruj wszystkie konieczne miejsca.
- Zgodnie z zapisami tej instrukcji przeprowadź „Kontrolę przed jazdą”.

ZAPOBIEGANIE KOROZJI

Niezwykle ważne jest dbanie o motocykl i zabezpieczanie go przed korozją, tak, by z upływem lat nie pogarszał się jego wygląd.

Ważne informacje o korozji

Najczęstsze przyczyny korozji to:

- Nagromadzenie w miejscach ciężko dostępnych soli z drogi, zanieczyszczeń akumulujących wilgoć lub zabrudzenie chemikaliami.
- Odpryski, zarysowania lub inne uszkodzenia, które należałoby zabezpieczyć lub polakierować powstałe w wyniku drobnych uszkodzeń, uderzeń kamieni i żwiru.

Sól pochodząca z dróg, morskie powietrze, zanieczyszczenia przemysłowe i wysoka wilgotność są czynnikami powodującymi powstawanie korozji.

Jak zabezpieczać motocykl przed korozją?

- Myj motocykl regularnie, przynajmniej raz w miesiącu. Utrzymuj motocykl tak czysty i suchy jak to tylko możliwe.
- Czyść miejsca zabrudzone obcymi substancjami. Substancje takie jak sól z drogi, chemikalia, olej z drogi, substancje smoliste, żywice z drzew, odchody ptasie i opady przemysłowe mogą uszkodzić zewnętrzne powierzchnie motocykla. Należy je usuwać tak szybko, jak to tylko możliwe. Jeśli oczyszczenie z nich motocykla jest trudne, konieczne może się okazać zastosowanie dodatkowego środka czyszczącego. Przy jego zastosowaniu postępuj zgodnie z zaleceniami producenta środka.

- Naprawiaj uszkodzone miejsca jak najszybciej. Kontroluj uważnie powierzchnie lakierowane pod kątem uszkodzeń. Jeśli stwierdzisz odprysk lub rysę zabezpiecz ją natychmiast lakierem zaprawkowym. Jeśli uszkodzenie jest do gołej blachy, zwróć się do dealera Suzuki po pomoc.
- Motocykl przechowuj w suchym, dobrze wentylowanym pomieszczeniu. Jeśli myjesz motocykl często w garażu lub jeśli parkujesz często mokry motocykl w garażu, garaż może być zawilgocony. Wysoka wilgotność może przyspieszyć korozję. Mokry motocykl może korodować nawet w ogrzewanym garażu, jeśli jest tam niewystarczająca wentylacja.
- Przykryj motocykl. Wystawienie elementów lakierowanych, wykonanych z tworzywa i szyb osłon i zegarów na działanie południowego słońca może doprowadzić do odbarwień i zmatowień. Przykrycie motocykla wysokiej jakości, oddychającym pokrowcem zabezpieczy go przed działaniem szkodliwego promieniowania UV, jak również zmniejszy ilość kurzu i zanieczyszczeń z powietrza osiadających na pojeździe. Dealer Suzuki pomoże ci dobrać prawidłowy pokrowiec dla twojego motocykla.

CZYSZCZENIE MOTOCYKLA

Mycie motocykla

Podczas mycia motocykla postępuj wg poniższej instrukcji:

1. Usuń pod bieżącą wodą brud i błoto. Użyj miękkiej gąbki lub szczotki. Nie stosuj do mycia twardych przedmiotów, które mogłyby porysować lakier.
2. Umyj cały motocykl z użyciem łagodnego środka (detergentu) lub szamponu samochodowego i miękkiej gąbki lub szczotki. Gąbkę lub szmatkę należy często zanurzać w wodzie z płynem.

WSKAZÓWKA: *Po jeździe po zaszolowanych ulicach lub wzdłuż wybrzeża morskiego umyj niezwłocznie motocykl zimną wodą. Użyj zimnej wody, gdyż ciepła wzmocni procesy korozyjne.*

WSKAZÓWKA: *Nie polewaj obficie wodą następujących miejsc:*

- Stacyjka
- Świece zapłonowe
- Korek wlewu paliwa
- Układ wtryskowy
- Pompy hamulcowe
- Gumowe osłony linki gazu

UWAGA

Myjki wysokociśnieniowe takie jak na samoobsługowych myjniach mają wystarczające ciśnienie, by uszkodzić elementy motocykla. Ich wykorzystanie może doprowadzić do rdzy, korozji i przyspieszonego zużycia. Środki chemiczne do czyszczenia także niszczą elementy motocykla.

Nie używaj myjek wysokociśnieniowych do czyszczenia motocykla. Nie stosuj chemicznych środków do czyszczenia części do korpusu przepustnic i czujników układu wtryskowego.

3. Po całkowitym usunięciu brudu spłucz dokładnie motocykl.
4. Po spłukaniu wytrzyj motocykl wilgotną szmatką, a następnie zostaw w cieniu do wyschnięcia.
5. Sprawdź motocykl pod kątem uszkodzeń lakieru. W przypadku konieczności wykonania prac zdobądź lakier zaprawkowy „Touch-up” i postępuj następująco:
 - a. Uszkodzone miejsca dokładnie wyczyść i odtłuść (np. benzyną ekstrakcyjną).
 - b. Lakier zaprawkowy dobrze rozmeszaj i uszkodzone miejsce pomaluj małym pędzelkiem.
 - c. Lakier dobrze wysusz.

WSKAZÓWKA: Klosz reflektora może zaparować po myciu motocykla lub jeździe w deszczu. Po włączeniu świateł klosz będzie stopniowo odparowywał, nabierając przejrzystości. Aby uniknąć rozładowania akumulatora odparowanie klosza reflektora wykonuj na uruchomionym silniku.

UWAGA

Czyszczenie motocykla benzyną, alkoholem i innymi środkami lotnymi może doprowadzić do uszkodzenia jego części.

Czyść motocykl przy użyciu miękkiej szmatki i ciepłej wody z łagodnym detergentem.

Elementy z tworzywa

Elementy z tworzywa takie jak klosz reflektora, wyświetlacz LCD, szyba osłony i osłona są łatwe do uszkodzenia. Przy czyszczeniu takich części umyj je wodą z neutralnym detergen-tem lub z mydłem i wytrzyj miękką szmatką.

▲ OSTRZEŻENIE

Nie umieszczaj żadnych przedmiotów pomiędzy osłoną i układem kierowniczym.

Przedmioty umieszczone w tym miejscu mogą zakłócić działanie układu kierowniczego.

UWAGA

Kontakt poniższych substancji z elementami z tworzywa takimi jak klosz reflektora, wyświetlacz prędkościomierza, czy szyba osłony może zarysować część lub doprowadzić do jej uszkodzenia.

- Pasty polerskie
- Środki chemiczne takie jak odtłuszczacze lub nabłyszczacze
- Detergenty alkaliczne lub kwasowe
- Płyn hamulcowy, benzyna lub roztwory organiczne, itp.

Woskowanie motocykla

Po umyciu motocykla dobrze jest go nawoskować i wypolerować w celu ochrony lakieru.

- Używaj tylko wosków i środków polerujących wysokiej jakości.
- Przy woskowaniu i polerowaniu stosuj się do zaleceń producentów tych środków.

Specjalna troska o powierzchnie wykończone na matowo

Do powierzchni matowych nie stosuj środków polerujących lub wosków zawierających składniki polerujące. Zastosowanie środków polerujących zmieni wygląd powierzchni wykonanych jako matowe.

Usunięcie wosków trwałych z powierzchni matowych może być trudne.

Nadmierne polerowanie lub wycieranie powierzchni matowych może zmienić ich wygląd.

KONTROLA PO CZYSZCZENIU

W celu zachowania długiej żywotności motocykla oraz jego podzespołów należy go właściwie i regularnie smarować według zaleceń z rozdziału „PUNKTY SMAROWANIA”.

▲ OSTRZEŻENIE

Jazda motocyklem z mokrymi hamulcami stwarza zagrożenie. Mokre hamulce mogą nie zapewniać takiej skuteczności jak suche hamulce. To może prowadzić do wypadku.

Jazda motocyklem bezpośrednio po umyciu musi być bezwzględnie poprzedzona kontrolą hamulców. Jadąc powoli należy kilkakrotnie łagodnie uruchomić hamulce w celu wysuszenia tarcz.

Przed kolejnym użyciem motocykla postępuj zgodnie z instrukcjami zawartymi w rozdziale: „KONTROLA PRZED JAZDĄ”.



SPECYFIKACJA

WYMIARY I CIĘŻAR

Długość całkowita.....	2275 mm
Szerokość całkowita.....	835 mm ... V-Strom 650 910 mm ... V-Strom 650XT
Wysokość całkowita.....	1405 mm
Rozstaw kół.....	1560 mm
Masa motocykla gotowego do jazdy.....	213 kg ... V-Strom 650 216 kg ... V-Strom 650XT

SILNIK

Typ.....	4-suwowy, chłodzony cieczą, DOHC, widlasty, o kącie rozwidlenia 90°
Ilość cylindrów.....	2
Średnica cylindra.....	81,0 mm
Skok tłoka.....	62,6 mm
Pojemność skokowa.....	645 cm ³
Stopień sprężania.....	11,2 : 1
Układ zasilania.....	Układ wtryskowy
Filtr powietrza.....	Z wkładem z włókien poliestrowych
System rozruchu.....	Elektryczny
System smarowania.....	Smarowanie pod ciśnieniem

PRZENIESIENIE NAPĘDU

Sprzęgło.....	Wielotarczowe, w kąpeli olejowej
Skrzynia biegów.....	6-biegowa, o stałym zazębieniu
Schemat zmiany biegów.....	1 w dół, 5 do góry
Przełożenie reduktora.....	2,088 (71/34)
Przełożenia biegów, 1.....	2,461 (32/13)
2.....	1,777 (32/18)
3.....	1,380 (29/21)
4.....	1,125 (27/24)
5.....	0,961 (25/26)
6.....	0,851 (23/27)
Przełożenie przekładni głównej.....	3,133 (47/15)
Łańcuch napędowy.....	RK525SMOZ8, 118 ogniw

RAMA

Przednie zawieszenie.....	Widelec teleskopowy, sprężyny spiralne, tłumienie olejowe
Tylne zawieszenie.....	Wahacz wleczony, amortyzator z tłumieniem olejowym
Skok przedniego zawieszenia.....	150 mm
Skok koła tylnego.....	160 mm
Kąt główki ramy.....	25° 30'
Wyprzedzenie.....	109 mm
Kąt skrętu kierownicy.....	40° (w lewo i w prawo)
Promień zawracania.....	2,9 m
Przedni hamulec.....	Hamulec tarczowy o dwóch tarczach
Tylny hamulec.....	Tarczowy
Rozmiar opony przedniej.....	110/80R19M/C 59V, bezdętkowa
Rozmiar opony tylnej.....	150/70R17M/C 69V, bezdętkowa

WYPOSAŻENIE ELEKTRYCZNE

Zapłon	Elektroniczny, tranzystorowy
Świeca zapłonowa.....	NGK CR8EIA-9 lub DENSO IU24D
Akumulator	12V 36,0kC(10Ah)/10HR
Generator	3-fazowy generator prądu zmiennego
Bezpiecznik główny	30 A
Bezpieczniki	15/15/15/15/10/10/10/3A
Bezpiecznik ABS	25/15 A
Światło drogowe reflektora	12V 65W H9
Światło mijania reflektora	12V 55W H7
Światło pozycyjne.....	12V 5W
Światło tylne / hamowania.....	LED
Oświetlenie tablicy rejestracyjnej	12V 5W
Światła kierunkowskazów.....	12V 21W
Podświetlenie prędkościomierza	LED
Kontrolka kierunkowskazów	LED
Kontrolka biegu jałowego	LED
Kontrolka świateł drogowych.....	LED
Wskaźnik temperatury płynu chłodzącego	
/Kontrolka ciśnienia oleju.....	LED
Kontrolka usterki silnika.....	LED
Kontrolka niskiej temperatury otoczenia.....	LED
Kontrolka ABS	LED
Kontrolka immobilizera (jeśli występuje)	LED
Kontrolka systemu kontroli trakcji.....	LED
Kontrolka ostrzegawcza napięcia akumulatora	LED ... EU, Indie
Główna kontrolka ostrzegawcza.....	LED ... EU, Indie

POJEMNOŚCI

Zbiornik paliwa	20,0 L
Olej silnikowy, wymiana oleju	2400 ml
wymiana ze zmianą filtra	2600 ml
Płyn chłodzący	1950 ml

INDEKS ALFABETYCZNY

- A**
AKCESORIA, KORZYSTANIE I
ZAŁADUNEK MOTOCYKLA 1-2
AKUMULATOR..... 6-9
- B**
BAGAŻNIK TYLNY 2-40
BEZPIECZNIKI 6-50
- C**
CZYSZCZENIE MOTOCYKLA 8-4
- D**
DEMONTAŻ KOŁA
PRZEDNIEGO..... 6-41
DEMONTAŻ KOŁA TYLNEGO..... 6-43
DEMONTAŻ ZBIORNIKA
PALIWA..... 6-7
DOCIERANIE NOWYCH OPON 4-2
DŹWIGNIA ZMIANY BIEGÓW 2-34
- F**
FILTR POWIETRZA 6-11
- G**
GAŚNIĘCIE SILNIKA 7-3
- H**
HAMULCE 6-31
- J**
JAZDA PO WZNIESIENIACH..... 5-6
- K**
KATALIZATOR 6-53
KLUCZYK 2-5
KONTROLA PO CZYSZCZENIU..... 8-7
KONTROLA PRZED JAZDĄ 4-3
KONTROLA UKŁADU
ZAPŁONOWEGO..... 7-3
KONTROLA UKŁADU
ZASILANIA 7-2
KONTROLA WOLNYCH
OBROTÓW 6-24
KOREK WLEWU PALIWA..... 2-33
- L**
LEWY UCHWYT KIEROWNICY..... 2-26
LICZBA OKTANOWA PALIWA..... 3-2
LUZ LINKI GAZU 6-24
- Ł**
ŁAŃCUCH NAPĘDOWY 6-27
- M**
MONTAŻ DŹWIGNI HAMULCA
PRZEDNIEGO..... 6-52
MONTAŻ DŹWIGNI SPRZĘGŁA... 6-53
- N**
NAKLEJKI OSTRZEGAWCZE 1-5
NÓŻKA BOCZNA 2-35
- O**
OLEJ SILNIKOWY 3-4, 6-19
OPONY 6-35

P		Ś	
PEDAŁ HAMULCA TYLNEGO	2-34	ŚWIECE ZAPŁONOWE.....	6-14
PIERWSZY, NAJWAŻNIEJSZY PRZEGLĄD	4-3	T	
PLAN PRZEGLĄDÓW	6-2	TERMINAL PRĄDOWY	2-39
PŁYN CHŁODZĄCY	6-25	U	
POŁOŻENIE NUMERU SERYJNEGO	1-6	UNIKANIE STAŁYCH, NISKICH OBROTÓW	4-2
PRAWY UCHWYT KIEROWNICY	2-30	UNOSZENIE ZBIORNIKA PALIWA.....	6-5
PRZECHOWYWANIE MOTOCYKLA	8-2	W	
PRZEWÓD PALIWOWY.....	6-18	WŁĄCZNIK ZAPŁONU (STACYJKA)	2-7
PRZYGOTOWANIE DO JAZDY PO DŁUŻSZYM POSTOJU.....	8-3	WYŁĄCZNIK ZAPŁONU PRZY NÓŻCE BOCZNEJ	6-40
PUNKTY SMAROWANIA MOTOCYKLA	6-8	WYMIANA ŻARÓWEK	6-45
R		Z	
REGUŁY BEZPIECZNEJ JAZDY ...	1-4	ZALECANE OBROTY SILNIKA.....	4-2
ROZMIESZCZENIE ELEMENTÓW STEROWANIA	2-2	ZALECENIE PALIWA Z UTLENIACZAMI.....	3-3
ROZRUCH SILNIKA	5-2	ZAMEK SIEDZISKA.....	2-35
ROZTWÓR PŁYNU CHŁODZĄCEGO.....	3-5	ZAPOBIEGANIE KOROZJI	8-3
RUSZANIE.....	5-4	ZESTAW NARZĘDZI.....	6-5
S		ZESTAW ZEGARÓW	2-10
SPRZĘGŁO	6-30	ZŁĄCZE DIAGNOSTYCZNE	6-54
SZYBA OSŁONY	2-38	ZMIANA BIEGÓW	5-5
		ZMIANA OBROTÓW SILNIKA	4-2



6-2-1 Someijai, Hamakita-ku, Hamamatsu, Shizuoka 434-0046, Japan

DECLARATION of CONFORMITY

[EN] English	<p>Hereby, ASAHI DENSO CO., LTD. declares that the radio equipment type [SZ137] is in compliance with Directive 2014/53/EU.</p> <p>The full text of the EU declaration of conformity is available at the following internet address: http://en.ad-asahidenso.co.jp/euro-compliance/</p>
[BG] Bulgarian	<p>С настоящото ASAHI DENSO CO., LTD. декларира, че този тип радиосъоръжение [SZ137] е в съответствие с Директива 2014/53/ЕС.</p> <p>Цялостният текст на ЕС декларацията за съответствие може да се намери на следния интернет адрес: http://en.ad-asahidenso.co.jp/euro-compliance/</p>
[CS] Czech	<p>Timto ASAHI DENSO CO., LTD. prohlašuje, že typ rádiového zařízení [SZ137] je v souladu se směrnicí 2014/53/EU.</p> <p>Úplné znění EU prohlášení o shodě je k dispozici na této internetové adrese: http://en.ad-asahidenso.co.jp/euro-compliance/</p>
[DA] Danish	<p>Herved erklærer ASAHI DENSO CO., LTD., at radioudstyrstypen [SZ137] er i overensstemmelse med direktiv 2014/53/EU.</p> <p>EU-overensstemmelseserklæringens fulde tekst kan findes på følgende internetadresse: http://en.ad-asahidenso.co.jp/euro-compliance/</p>
[DE] German	<p>Hiermit erklärt ASAHI DENSO CO., LTD., dass der Funkanlagentyp [SZ137] der Richtlinie 2014/53/EU entspricht.</p> <p>Der vollständige Text der EU-Konformitätserklärung ist unter der folgenden Internetadresse verfügbar: http://en.ad-asahidenso.co.jp/euro-compliance/</p>
[ET] Estonian	<p>Käesolevaga deklareerib ASAHI DENSO CO., LTD., et käesolev raadioseadme tüüp [SZ137] vastab direktiivi 2014/53/EL nõuetele.</p> <p>ELi vastavusdeklaratsiooni täielik tekst on kättesaadav järgmisel internetiaadressil: http://en.ad-asahidenso.co.jp/euro-compliance/</p>
[EL] Greek	<p>Με την παρούσα δήλωση ASAHI DENSO CO., LTD., δηλώνει ότι ο ραδιοεξοπλισμός [SZ137] πληροί την οδηγία 2014/53/ΕΕ.</p> <p>Το πλήρες κείμενο της δήλωσης συμμόρφωσης ΕΕ διατίθεται στην ακόλουθη ιστοσελίδα στο διαδίκτυο: http://en.ad-asahidenso.co.jp/euro-compliance/</p>
[ES] Spanish	<p>Por la presente, ASAHI DENSO CO., LTD. declara que el tipo de equipo radioeléctrico [SZ137] es conforme con la Directiva 2014/53/UE.</p> <p>El texto completo de la declaración UE de conformidad está disponible en la dirección Internet siguiente: http://en.ad-asahidenso.co.jp/euro-compliance/</p>
[FR] French	<p>Le soussigné, ASAHI DENSO CO., LTD., déclare que l'équipement radioélectrique du type [SZ137] est conforme à la directive 2014/53/UE.</p> <p>Le texte complet de la déclaration UE de conformité est disponible à l'adresse internet suivante: http://en.ad-asahidenso.co.jp/euro-compliance/</p>
[IT] Italian	<p>Il fabbricante, ASAHI DENSO CO., LTD., dichiara che il tipo di apparecchiatura radio [SZ137] è conforme alla direttiva 2014/53/UE.</p> <p>Il testo completo della dichiarazione di conformità UE è disponibile al seguente indirizzo Internet: http://en.ad-asahidenso.co.jp/euro-compliance/</p>
[LV] Latvian	<p>Ar šo ASAHI DENSO CO., LTD. deklarē, ka radioiekārta [SZ137] atbilst Direktīvai 2014/53/ES.</p> <p>Pilns ES atbilstības deklarācijas teksts ir pieejams šādā interneta vietnē: http://en.ad-asahidenso.co.jp/euro-compliance/</p>

ASAHI DENSO

6-2-1 Someijai, Hamakita-ku, Hamamatsu, Shizuoka 434-0046, Japan

[LT] Lithuanian	AS, ASAHI DENSO CO., LTD., patvirtinu, kad radijo įrenginių tipas [SZ137] atitinka Direktyvą 2014/53/ES. Visas ES atitikties deklaracijos tekstas prieinamas šiuo interneto adresu: http://en.ad-asahidenso.co.jp/euro-compliance/
[HR] Croatian	ASAHI DENSO CO., LTD. ovime izjavljuje da je radijska oprema tipa [SZ137] u skladu s Direktivom 2014/53/EU. Cjeloviti tekst EU izjave o sukladnosti dostupan je na sljedećoj internetskoj adresi: http://en.ad-asahidenso.co.jp/euro-compliance/
[HU] Hungarian	ASAHI DENSO CO., LTD. igazolja, hogy a [SZ137] típusú rádióberendezés megfelel a 2014/53/EU irányelvnek. Az EU-megfelelőségi nyilatkozat teljes szövege elérhető a következő internetes címen: http://en.ad-asahidenso.co.jp/euro-compliance/
[MT] Maltese	B'dan, ASAHI DENSO CO., LTD., niddikjara li dan it-tip ta' tagħmir tar-radju [SZ137] huwa konformi mad-Direttiva 2014/53/UE. It-test kollu tad-dikjarazzjoni ta' konformità tal-UE huwa disponibbli f'dan l-indirizz tal-Internet li ġej: http://en.ad-asahidenso.co.jp/euro-compliance/
[NL] Dutch	Hierbij verklaar ik, ASAHI DENSO CO., LTD., dat het type radioapparatuur [SZ137] conform is met Richtlijn 2014/53/EU. De volledige tekst van de EU-conformiteitsverklaring kan worden geraadpleegd op het volgende internetadres: http://en.ad-asahidenso.co.jp/euro-compliance/
[PL] Polish	ASAHI DENSO CO., LTD. niniejszym oświadczam, że typ urządzenia radiowego [SZ137] jest zgodny z dyrektywą 2014/53/UE. Pełny tekst deklaracji zgodności UE jest dostępny pod następującym adresem internetowym: http://en.ad-asahidenso.co.jp/euro-compliance/
[PT] Portuguese	O(a) abaixo assinado(a) ASAHI DENSO CO., LTD. declara que o presente tipo de equipamento de rádio [SZ137] está em conformidade com a Diretiva 2014/53/UE. O texto integral da declaração de conformidade está disponível no seguinte endereço de Internet: http://en.ad-asahidenso.co.jp/euro-compliance/
[RO] Romanian	Prin prezenta, ASAHI DENSO CO., LTD. declară că tipul de echipamente radio [SZ137] este în conformitate cu Directiva 2014/53/UE. Textul integral al declarației UE de conformitate este disponibil la următoarea adresă internet: http://en.ad-asahidenso.co.jp/euro-compliance/
[SK] Slovak	ASAHI DENSO CO., LTD. týmto vyhlasuje, že rádiové zariadenie typu [SZ137] je v súlade so smernicou 2014/53/EÚ. Úplné EÚ vyhlásenie o zhode je k dispozícii na tejto internetovej adrese: http://en.ad-asahidenso.co.jp/euro-compliance/
[SL] Slovenian	ASAHI DENSO CO., LTD. potrjuje, da je tip radijske opreme [SZ137] skladen z Direktivo 2014/53/EU. Celotno besedilo izjave EU o skladnosti je na voljo na naslednjem spletnem naslovu: http://en.ad-asahidenso.co.jp/euro-compliance/
[FI] Finnish	ASAHI DENSO CO., LTD. vakuuttaa, että radiolaitetyypin [SZ137] on direktiivin 2014/53/EU mukainen. EU-vaatimustenmukaisuusvakuutuksen täysimittainen teksti on saatavilla seuraavassa internetosoitteessa: http://en.ad-asahidenso.co.jp/euro-compliance/
[SV] Swedish	Härmed försäkras ASAHI DENSO CO., LTD. att denna typ av radioutrustning [SZ137] överensstämmer med direktiv 2014/53/EU. Den fullständiga texten till EU-försäkran om överensstämmelse finns på följande webbadress: http://en.ad-asahidenso.co.jp/euro-compliance/

(Note) Frequency band(s) in which the radio equipment operates : 119-135 KHz operating at 134.2KHz
Maximum radio frequency power transmitted in the frequency band(s) : 38.9 dBμV/m @ 10m

Country	Importers name	Registered trade name or registered trade mark	TEL FAX	Postal address
GERMANY	SUZUKI DEUTSCHLAND GMBH	SUZUKI DEUTSCHLAND GMBH	49-6251-5700-380 49-6251-5700-389	SUZUKI-ALLEE 7, 64625 BENSHEIM, GERMANY
FRANCE	SUZUKI FRANCE S.A.S.	SUZUKI FRANCE S.A.S.	33-1-34882-1400 33-1-34882-8076	8, AVENUE DES FRERES LUMIERE, 78190 TRAPPES, FRANCE
ITALY	SUZUKI ITALIA S.P.A.	SUZUKI ITALIA S.P.A.	39-011-9213713 39-011-9213748	C.SO FRATELLI KENNEDY 12 10070 ROBASSOMERO (TO) ITALY
L.I.K.	SUZUKI GB PLC	SUZUKI GB PLC	44-1908-336600 44-1908-336704	STEINBECK CRESCENT, SHELSHALL WEST, MILTON KEYNES MK4 4AE, U.K.
SPAIN	SUZUKI MOTOR IBERICA S.A.U	SUZUKI MOTOR IBERICA S.A.U	34-91-151-9500 34-91-151-9599	CALLE CARLOS SANZ 35-POLIGONO, CIUDAD DEL AUTOMOVIL, 28914, LEGANES, MADRID, SPAIN
AUSTRIA	SUZUKI AUSTRIA AUTOMOBIL. HANDELS GESSELLSCHAFT M.B.H.	SUZUKI AUSTRIA AUTOMOBIL. HANDELS GESSELLSCHAFT M.B.H.	43-662-2155-353 43-662-2155-900	MUNCHNER BUNDESSTRASSE 160 A-5020 SALZBURG, AUSTRIA
HUNGARY	MAGYAR SUZUKI CORPORATION LTD.	MAGYAR SUZUKI CORPORATION LTD.	36-23-803-990 36-23-803-951	H-2040 BUDAORS KELETTI UTCA 2, HUNGARY
FINLAND	SUZUKI DEUTSCHLAND GMBH, FINNISH BRANCH	SUZUKI DEUTSCHLAND GMBH, FINNISH BRANCH	358 10 321 2000	RAJAMANKAARI 5, FI-02970, ESPOO, FINLAND
POLAND	SUZUKI MOTOR POLAND SP. Z O.O.	SUZUKI MOTOR POLAND SP. Z O.O.	48-22-328-4104 48-22-328-4150	UL. POLCZYNSKA 10, 01-378 WARSAW, POLAND
NETHERLANDS	B.V. NIMAG	B.V. NIMAG	31-347-3419-749 31-347-3419-700	LANGE DREEF 12 4130 EB VIANEN THE NETHERLANDS
SWEDEN	KGG MOTOR AB	KGG MOTOR AB	46-892-3000 46-892-3345	HAMMARBACKEN 8, SE-191 81 SOLLENTUNA, SWEDEN
DENMARK	C. REINHARDT A/S	C. REINHARDT A/S	45-4488-0910 45-4468-6389	INDUSTRIPARKEN 21, DK-2750 BALLERUP, DENMARK
SWITZERLAND	SUZUKI AUTOMOBILE SCHWEIZ AG	SUZUKI AUTOMOBILE SCHWEIZ AG	41-62-788-87-300 41-62-788-87-91	EMIL-FREY-STRASSE, 5745 SAFENWIL, SWITZERLAND
BELGIUM	MOTEO TWO WHEELS BELUX N.V.	MOTEO TWO WHEELS BELUX N.V.	32-3-45006410 32-3-45006440	SAEJENROZEN 8, B-2550 KONTICH, BELGIUM
PORTUGAL	MOTEO PORTUGAL, S.A.	MOTEO PORTUGAL, S.A.	351-234-300760 351-234-300761	R. LQAO FRANCISCO DO CASAL APARTADO 3072 3801-101 AVERO, PORTUGAL
NORWAY	ERLING SANDE AS	ERLING SANDE AS	47-32-98-93-00 47-31-30-92-09	DRAPEN 12, DRAMMEN, NORWAY
GREECE	SFAKIANAKIS S.A.	SFAKIANAKIS S.A.	30-210-349-9000 30-210-347-6191	5-7, SIDIROKASTROU STR & PIDNAS STR, 118 55 ATHENS, GREECE
CYPRUS	A.TRICOMITIS MOTORS LIMITED	A.TRICOMITIS MOTORS LIMITED	357-24-819700	P. O. BOX 40659, 35, SPYRIOU KYPRIANOUI, TRICOMITIS BUILDING, LARNACA, 6013, CY, CYPRUS
IRELAND	PRIORY CYCLE & MOTORCYCLE MANUFACTURING LTD.	PRIORY CYCLE & MOTORCYCLE MANUFACTURING LTD.	353-1-8307300 353-1-8307380	75-77 BOYNE ROAD, DUBLIN INDUSTRIAL ESTATE DUBLIN 11, IRELAND
ICELAND	SUZUKI UMBODID EHF	SUZUKI UMBODID EHF	354-568-5100 354-588-8211	SKEIFAN 17, 108 REYKJAVIK, ICELAND
MALTA	INDUSTRIAL MOTORS LTD.	INDUSTRIAL MOTORS LTD.	356-20-160000	1, ANTONIO BOSIO STREET MASIDA, MSD1341 MALTA



ASAHI DENSO CO.,LTD

6-2-1 Somejidai, Hamakita-ku, Hamamatsu, Shizuoka, 434-0046 JAPAN

Importers name : AUTO International

Model No. SZ137

Frequency Range : 119-135kHz operating at 134.2kHz

RF Power Output : 38.9dBuV/m [@10m]

Ⓢ UA.TR.052

מספר אישור אלחוטי של משרד התקשורת הוא 51-70019
אסור להחליף את האנטנה המקורית של המכשיר ולא
לעשות בו כל שינוי טכני אחר

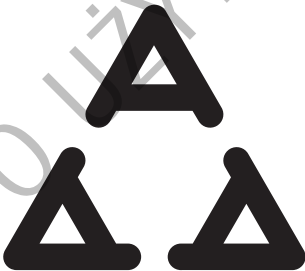

H005 19

TRA

REGISTERED No:

ER73541/19

DEALER No:

DA83368/19



Продукты	Контроллер иммобилайзера
Модель	SZ137U
Производитель	ASAHI DENSO CO.,LTD. AD
Страна происхождения	Япония
Адрес	6-2-1 Somejidai, Hamakita-ku, Shizuoka 434-0046, Япония
Телефон	(+81)53-586-7383
Факс	(+81)53-584-1589

Дата производства указана на этикетке продукта.

Импортеры	ООО «СУЗУКИ МОТОР РУС»
Телефон	+7 (495) 780-9071
Факс	+7 (495) 780-9072
Адрес	129323, Россия, Москва, ул. Снежная, 26



The manufacturer Name ASAHI DENSO CO.,LTD
Address of the manufacturer 6-2-1 Somejidai, Hamakita-ku,
Hamamatsu, Shizuoka, 434-0046 Japan
Brand Name SUZUKI
Product Description Immobilizer
Model Name SZ137
TRC type approval's number. TRC/36/6515/2020

AGRÉÉ PAR L'ANRT MAROC

Numéro d'agrément :MR 21935 ANRT 2019
Date d'agrément :27/12/2019

低功率電波輻射性電機管理辦法

第十二條

經型式認證合格之低功率射頻電機，非經許可，公司、商號或使用者均不得擅自變更頻率、加大功率或變更原設計之特性及功能。

第十四條

低功率射頻電機之使用不得影響飛航安全及干擾合法通信；經發現有干擾現象時，應立即停用，並改善至無干擾時方得繼續使用。

前項合法通信，指依電信法規定作業之無線電通信。

低功率射頻電機須忍受合法通信或工業、科學及醫療用電波輻射性電機設備之干擾。

ประเทศไทย

เครื่อง โทรคมนาคมและอุปกรณ์นี้
มีความสอดคล้องตามข้อกำหนดของ
กทช.

**Wykonano na podstawie:
Suzuki owner's manual
DL650/01A M2
SUZUKI MOTOR POLAND
Maj 2022**



 SUZUKI

DL650XA/A

99011-28K55-01A

DO UŻYTKU WENNETRZNEGO

SUZUKI MOTOR POLAND Sp z o.o.
ul. Połczyńska 10
01-378 Warszawa

Copyright © SUZUKI MOTOR CORPORATION 2022 All Rights Reserved

M2

Maj, 2022

Printed in Poland